

PAM 系列 – 真空小型吸盤

特點、吸盤材質、吸盤之選定要領、理論吸著力

CHELIC

特點

- 多吸盤材質選擇，因應不同物件表面
- 適用於小型零件 (電子零件) 等吸著
- 多吸盤口徑選擇，因應不同物件尺寸需求



吸盤材質

記號	材質	硬度 (HS)	使用溫度範圍	顏色	表面電阻 (註)
無記號	NBR(橡膠)	A60/S	-26~120°C	黑	-
S	矽膠 (Silicon)、矽橡膠	A60/S	-20~180°C	白	-
SE	防靜電橡膠	A50/S	-20~180°C	黑	$10^4 \sim 10^6 \Omega \cdot \text{cm}$
E	低阻抗防靜電橡膠	A70/S	-20~180°C	黑	$200 \Omega \cdot \text{cm}$

註：1. 為橡膠的導電性質，表示每 cm^3 的電阻值。2. 我司指定測試片之測試值。

吸盤之選定要領

理論吸著力是根據使用吸盤的面積和使用吸盤時產生的真空度計算求得。計算值作為參考值，請根據需要進行實際的吸附試驗來確認。理論吸著力是靜態條件下的數值，需增加考量工作物的重量和移動時 (如：提升、停止、轉動 ... 等) 的加速度引起的力，請預留出足夠的裕度。另外，在確定吸盤的數量和配置時，請預留出足夠的裕度。

● 吸著方式

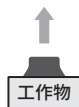

● 吸著能力之計算方式

$$W = \frac{P \times A}{-10}$$

W：吸著之能力 N

P：真空壓 kPa

A：吸盤面積 cm^2

理論吸著力 (理論值)

- 吸盤直徑：Ø5~Ø60

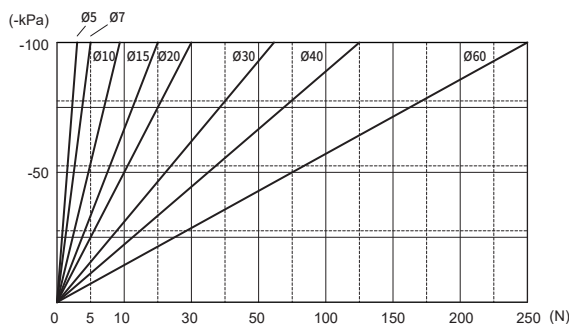

PAM 系列 – 真空小型吸盤

訂購稱呼代號、吸盤尺寸圖

CHELIC

訂購稱呼代號 PAMF - 10 - S



1	支架型式	直立配管
	代號	F
	示意圖	

2	代號	7	10	12	15
	盤徑 (mm)	0.7	1.0	1.2	1.5

3	代號	吸盤材質	硬度 (HS)	使用溫度範圍	顏色	表面電阻 (註)
	無記號	NBR(橡膠)	A60/S	-26~120°C	黑	-
	S	矽膠 (Silicon)、矽橡膠	A60/S	-20~180°C	白	-
	SE	防靜電橡膠	A60/S	-20~180°C	黑	$10^4 \sim 10^6 \Omega \cdot \text{cm}$
	E	低阻抗防靜電橡膠	A70/S	-20~180°C	黑	$200 \Omega \cdot \text{cm}$

● 註: 1. 表示為橡膠的導電性質, 每 cm^3 的電阻值。 2. 我司指定測試片之測試值。

吸盤尺寸

● PAM-Ø07

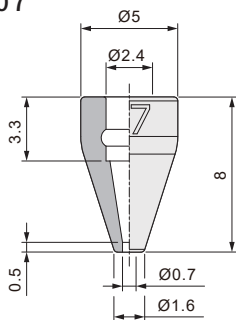

● PAM-Ø10

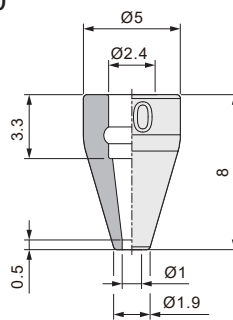

● PAM-Ø12

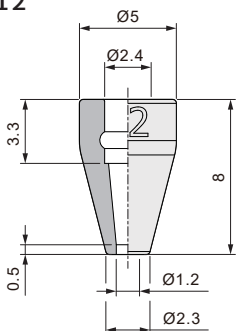

● PAM-Ø15

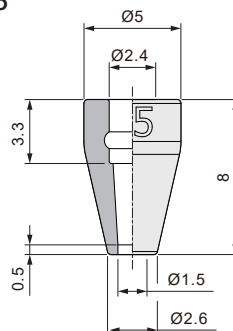

PAM 系列 – 真空小型吸盤

外觀尺寸圖

CHELIC

PAM 系列

● $\varnothing 7 \sim \varnothing 15$

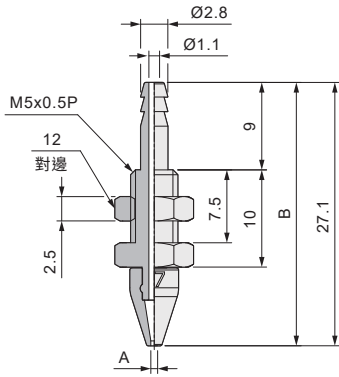

單位: mm

吸盤形式	項目	盤徑 A	全長 B	配合管尺寸
圓形吸盤	PAM-7	\varnothing		PU 管 6x4
	PAM-10	\varnothing		
	PAM-12	\varnothing		
	PAM-15	\varnothing		