

# HDW 系列 – 強力型機械夾

特點、規格表、訂購稱呼代號

CHELIC

## 特點

- 楔型滑塊式
- 內置式感應磁石
- 出力大，穩定性佳



## 規格表

項目	缸徑 (mm)	Ø20	Ø25	Ø32	Ø40	Ø50	Ø63	Ø80	Ø100
作動形式		複動型							
使用流體		空氣							
使用壓力範圍	kgf / cm <sup>2</sup> (kPa)	3 ~ 7(300 ~ 700)							
使用溫度範圍	°C	-5 ~ 60(不結冰之狀態)							
最高作動頻度	次/min	80			60			40	
給油		不需給油							
磁石裝置		附磁石							

## 訂購稱呼代號

**HDW 20 - 9D 2**

1 2 3

1

代號	缸徑 (mm)
20	Ø20
25	Ø25
32	Ø32
40	Ø40
50	Ø50
63	Ø63
80	Ø80
100	Ø100

2

代號	感應器裝置
無記號	不附感應器
8G	CS-8G
8GN	CS-8GN
8GP	CS-8GP
9D	CS-9D
9B	CS-9B
9H	CS-9H
9DN	CS-9DN
9DP	CS-9DP

● 示意圖

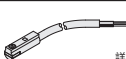
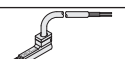
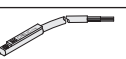
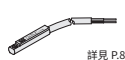
 詳見 P.8-2.16 CS-9D	 詳見 P.8-2.14 CS-8G、CS-8GN、CS-8GP
 詳見 P.8-2.16 CS-9B	 詳見 P.8-2.14 CS-9DN、CS-9DP
 詳見 P.8-2.16 CS-9H	

3

代號	感應器數量
1	附 1 個
2	附 2 個

**HDD**  
迷你  
機械夾

**HDS**  
Y型  
機械夾

**HDM**  
180°  
機械夾

**HDP**  
防塵式  
平行機械夾

**HDPM**  
平行  
機械夾

**HDZ**  
滑軌型  
平行機械夾  
(標準行程)

**HDZL**  
滑軌型  
平行機械夾  
(加長行程)

**HDZM**  
滑軌型  
平行機械夾

**HDW**  
強力型  
機械夾

**HDWM**  
二爪防塵型  
機械夾

**HMW**  
二爪  
機械夾

**HMG**  
側夾型  
機械夾

**HMY**  
Y型機械夾

**HDU**  
平行  
機械夾

# HDW 系列 – 強力型機械夾

內部結構圖、零件材料表、重量表、迫緊及 O 型環零件表

CHELIC

## 內部結構圖

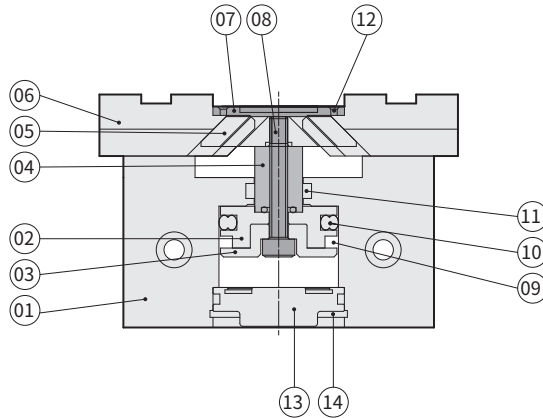

## 零件材料表

編號	零件名稱	材質	編號	零件名稱	材質
01	本體	鋁合金	08	磁鐵蓋螺絲	合金鋼
02	活塞	鋁合金	09	磁鐵	塑膠
03	磁鐵蓋	鋁合金	10	活塞迫緊	耐油膠
04	主軸	中碳鋼	11	軸用迫緊	耐油膠
05	斜面滑座	合金鋼	12	爪片蓋螺絲	合金鋼
06	爪片	合金鋼	13	後蓋	鋁合金
07	爪片蓋	不銹鋼	14	C型扣環	彈簧鋼

## 迫緊及 O 型環零件表

單位:mm

項目	活塞迫緊	軸用迫緊	前蓋O型環	後蓋O型環
型號 \ 數量	1	1	1	1
HDW Ø20	COP-20	MYA-8	Ø18 X Ø1	Ø18 X Ø1
HDW Ø25	PZ-25	MYA-10	Ø22 X Ø1.5	Ø22 X Ø1.5
HDW Ø32	COP-32	MYA-12	Ø32 X Ø1	Ø32 X Ø1
HDW Ø40	COP-40	MYA-16	Ø37.82 X Ø1.78	Ø37.82 X Ø1.78
HDW Ø50	COP-50	MYA-20	Ø47.35 X Ø1.78	Ø47.35 X Ø1.78
HDW Ø63	COP-63	MYA-20	Ø59.5 X Ø2.5	Ø59.5 X Ø2.5
HDW Ø80	COP-80	GLY-25	Ø74.4 X Ø3.1	Ø74.4 X Ø3.1
HDW Ø100	COP-100	GLY-32	Ø94.4 X Ø3.1	Ø98.02 X Ø3.53

註: 活塞及軸用迫緊採用阪上、三菱等同等級進口品。

## 重量表

型號	重量(kg)
HDW Ø20	0.14
HDW Ø25	0.28
HDW Ø32	0.48
HDW Ø40	0.87
HDW Ø50	1.45
HDW Ø63	2.21
HDW Ø80	3.55
HDW Ø100	7.13

註: 以上皆為理論數據; 重量誤差約 ±5%

# HDW 系列 – 強力型機械夾

## 夾持力特性圖

CHELIC

### 夾持力特性圖

#### ● HDW 閉合夾持力

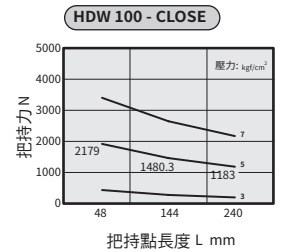
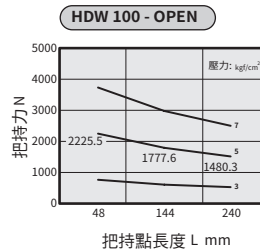
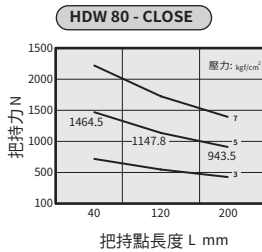
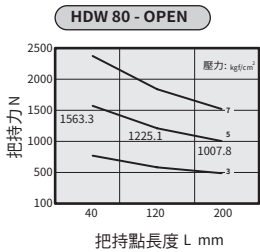
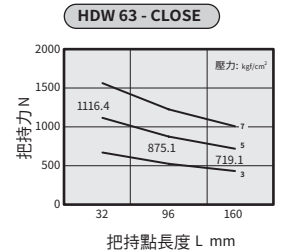
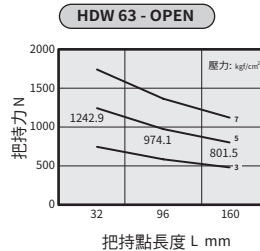
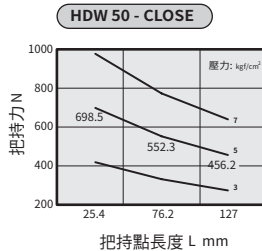
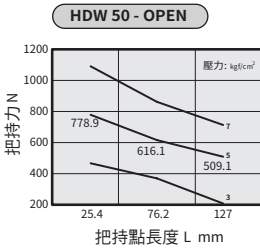
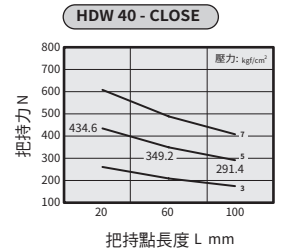
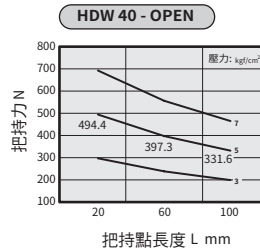
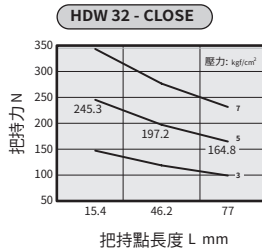
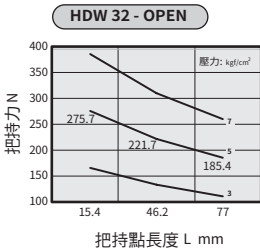
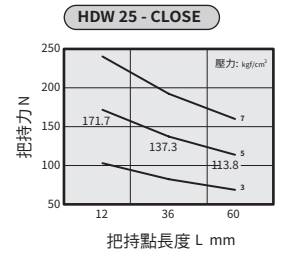
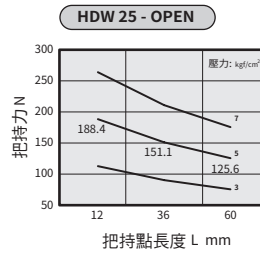
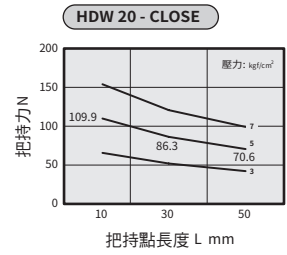
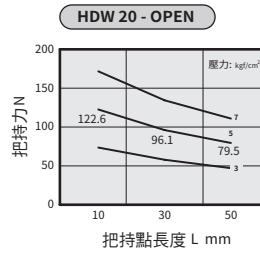
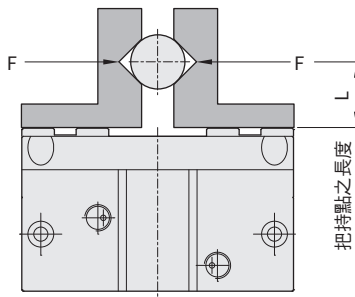

**HDD**  
迷你  
機械夾

**HDS**  
Y型  
機械夾

**HDH**  
180°  
機械夾

**HDP**  
防塵式  
平行機械夾

**HDPM**  
平行  
機械夾

**HDZ**  
滑軌型  
平行機械夾  
(標準行程)

**HDZL**  
滑軌型  
平行機械夾  
(加長行程)

**HDZM**  
滑軌型  
平行機械夾

**HDW**  
強力型  
機械夾

**HDWM**  
二爪防塵型  
機械夾

**HMW**  
二爪  
機械夾

**HMG**  
側夾型  
機械夾

**HMY**  
Y型機械夾

**HDU**  
平行  
機械夾

# HDW 系列 – 強力型機械夾

作動型式與數據表、安裝固定形式

CHELIC

## 作動型式與數據表

動作形式	型號	缸徑 (mm)	最小動作壓力 (kgf/cm <sup>2</sup> )	氣爪上螺紋孔 (mm)	有效夾持力 (N)	
複動型	HDW 20	20	3	4-M3x0.5Px4.5 深	Open	94
					Close	84
	HDW 25	25	3	4-M4x0.7Px5 深	Open	148
					Close	134
	HDW 32	32	3	4-M5x0.8Px8 深	Open	245
					Close	221
	HDW 40	40	3	4-M6x1.0Px10 深	Open	451
					Close	402
	HDW 50	50	3	4-M6x1.0Px10 深	Open	738
					Close	662
	HDW 63	63	3	4-M8x1.25Px13 深	Open	1245
					Close	1117
	HDW 80	80	3	4-M10x1.5Px10 深	Open	1600
					Close	1500
	HDW 100	100	3	4-M12x1.75Px16 深	Open	2300
					Close	2252

註:夾持力是在爪臂接點長度為 30mm、動作壓力為 5 kgf/cm<sup>2</sup> 時,開或關爪片產生的力。

## 安裝固定形式

1. 使用本體通孔型式

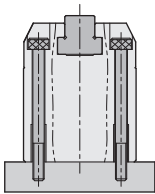

2. 使用底部螺紋孔

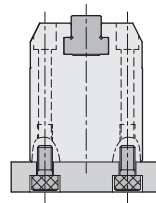

3. 使用本體側面通孔型式

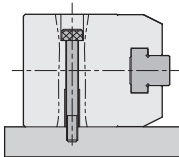

4. 使用本體側面螺紋孔

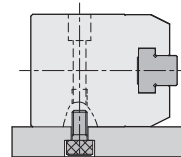

# HDW 系列 – 強力型機械夾

## 外觀圖形尺寸

CHELIC

### HDW 20

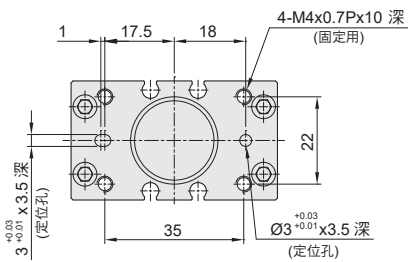
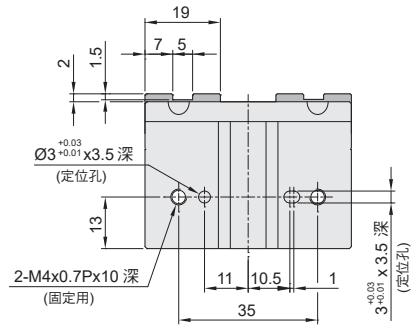
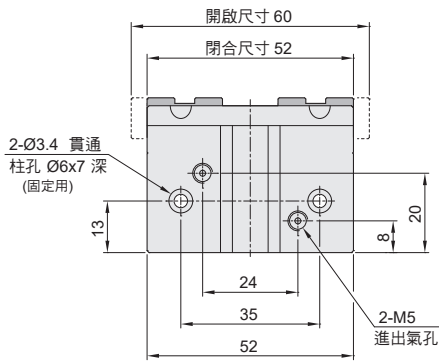
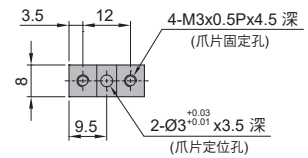
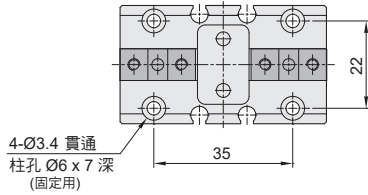

**HDD**  
迷你  
機械夾

**HDS**  
Y型  
機械夾

**HDM**  
180°  
機械夾

**HDP**  
防塵式  
平行機械夾

**HDPM**  
平行  
機械夾

**HDZ**  
滑軌型  
平行機械夾  
(標準行程)

**HDZL**  
滑軌型  
平行機械夾  
(加長行程)

**HDZM**  
滑軌型  
平行機械夾

**HDW**  
強力型  
機械夾

**HDWM**  
二爪防塵型  
機械夾

**HMW**  
二爪  
機械夾

**HMG**  
側夾型  
機械夾

**HMY**  
Y型  
機械夾

**HDU**  
平行  
機械夾

# HDW 系列 – 強力型機械夾

## 外觀圖形尺寸

CHELIC

### HDW 25

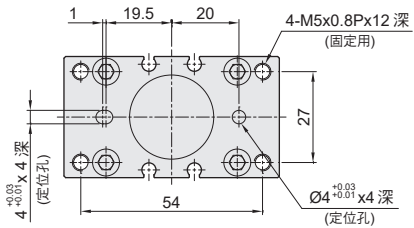
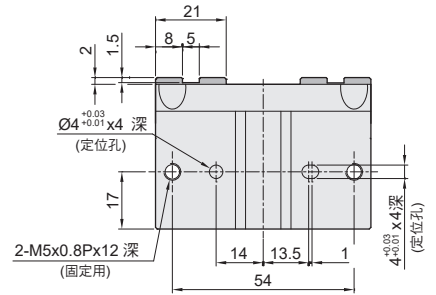
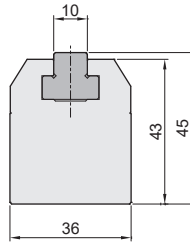
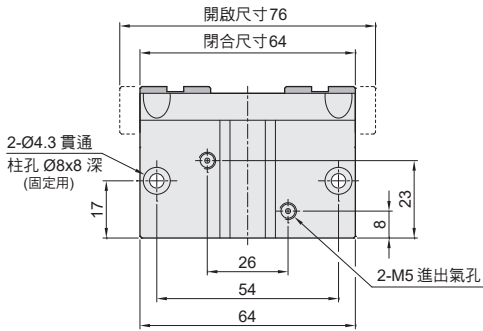
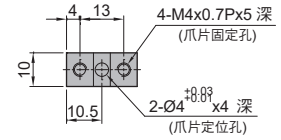
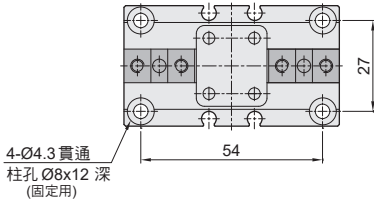

# HDW 系列 – 強力型機械夾

## 外觀圖形尺寸

CHELIC

### HDW 32

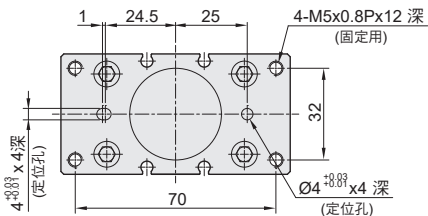
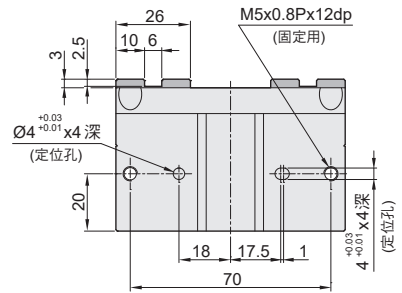
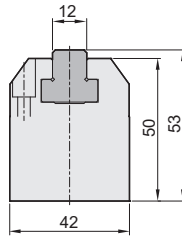
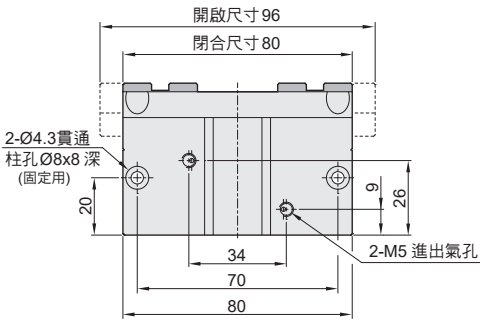
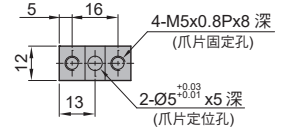
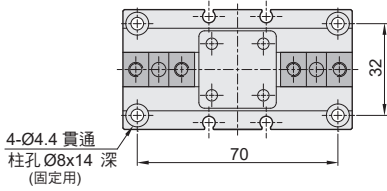

**HDD**  
迷你  
機械夾

**HDS**  
Y型  
機械夾

**HDH**  
180°  
機械夾

**HDP**  
防塵式  
平行機械夾

**HDPM**  
平行  
機械夾

**HDZ**  
滑軌型  
平行機械夾  
(標準行程)

**HDZL**  
滑軌型  
平行機械夾  
(加大行程)

**HDZM**  
滑軌型  
平行機械夾

**HDW**  
強力型  
機械夾

**HDWM**  
二爪防塵型  
機械夾

**HMW**  
二爪  
機械夾

**HMG**  
側夾型  
機械夾

**HMY**  
Y型機械夾

**HDU**  
平行  
機械夾

# HDW 系列 – 強力型機械夾

## 外觀圖形尺寸

CHELIC

### HDW 40

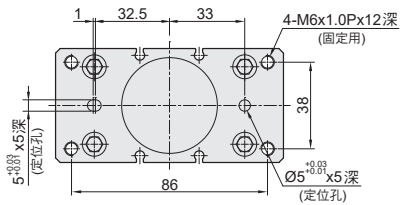
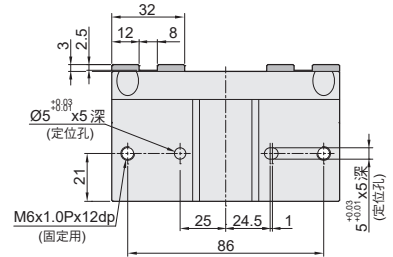
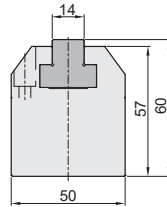
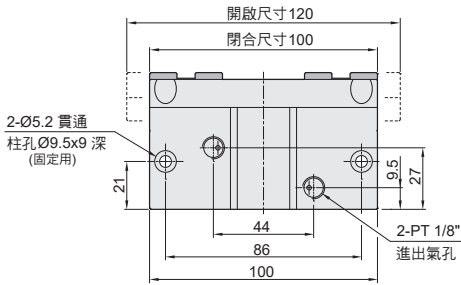
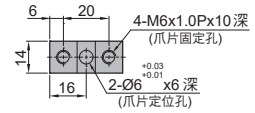
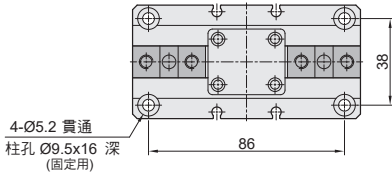



# HDW 系列 – 強力型機械夾

## 外觀圖形尺寸

CHELIC

### HDW 50

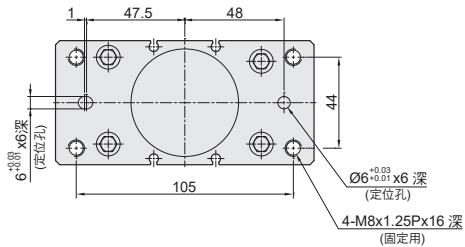
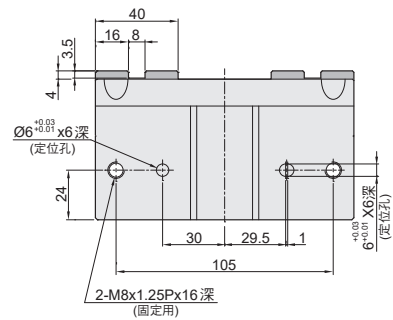
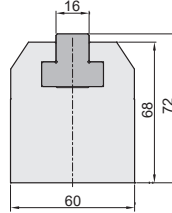
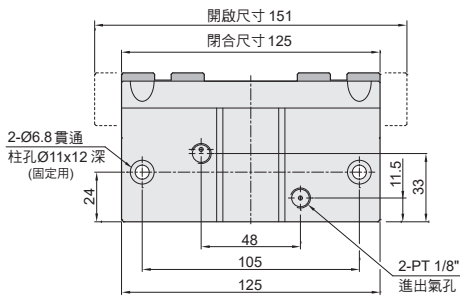
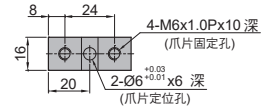
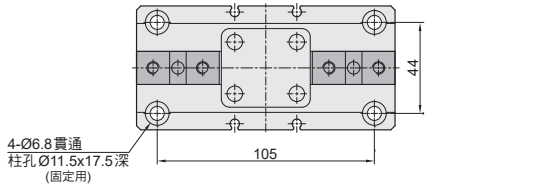

**HDD**  
迷你  
機械夾

**HDS**  
Y型  
機械夾

**HDH**  
180°  
機械夾

**HDH**  
防塵式  
平行機械夾

**HDPM**  
平行  
機械夾

**HDZ**  
滑軌型  
平行機械夾  
(標準行程)

**HDZL**  
滑軌型  
平行機械夾  
(加長行程)

**HDZM**  
滑軌型  
平行機械夾

**HDW**  
強力型  
機械夾

**HDWM**  
二爪防塵型  
機械夾

**HMW**  
二爪  
機械夾

**HMG**  
側夾型  
機械夾

**HMY**  
Y型  
機械夾

**HDU**  
平行  
機械夾

# HDW 系列 – 強力型機械夾

## 外觀圖形尺寸

CHELIC

### HDW 63

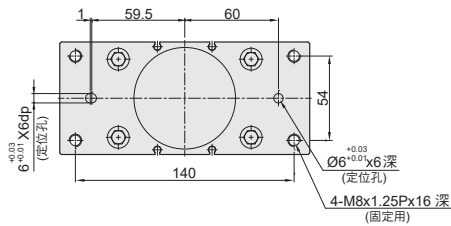
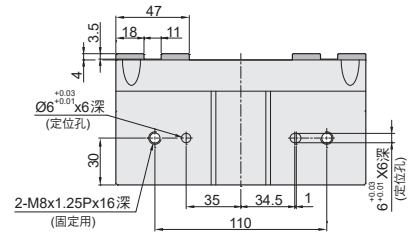
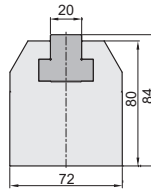
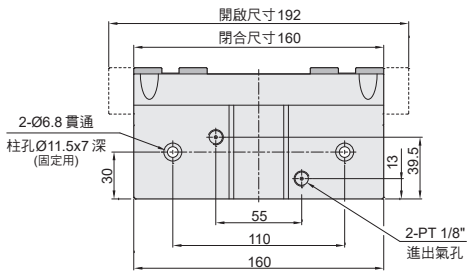
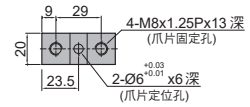
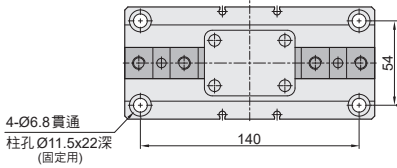

# HDW 系列 – 強力型機械夾

## 外觀圖形尺寸

CHELIC

### HDW 80

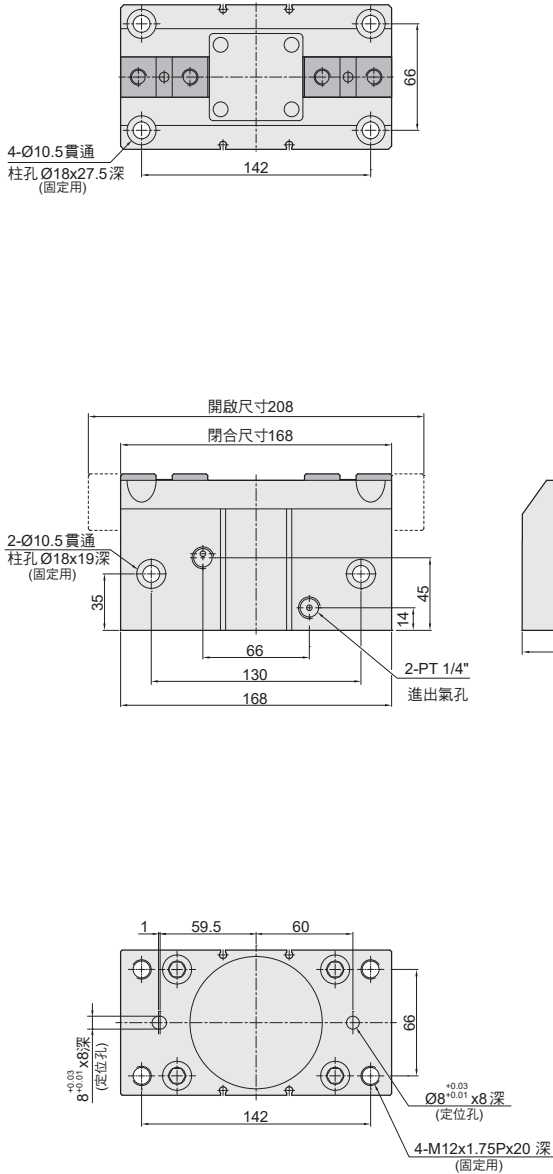

**HDD**  
迷你  
機械夾

**HDS**  
Y型  
機械夾

**HDM**  
180°  
機械夾

**HDP**  
防塵式  
平行機械夾

**HDPM**  
平行  
機械夾

**HDZ**  
滑軌型  
平行機械夾  
(標準行程)

**HDZL**  
滑軌型  
平行機械夾  
(加長行程)

**HDZM**  
滑軌型  
平行機械夾

**HDW**  
強力型  
機械夾

**HDWM**  
二爪防塵型  
機械夾

**HMW**  
二爪  
機械夾

**HMG**  
側夾型  
機械夾

**HMY**  
Y型  
機械夾

**HDU**  
平行  
機械夾

# HDW 系列 – 強力型機械夾

## 外觀圖形尺寸

CHELIC

### HDW 100

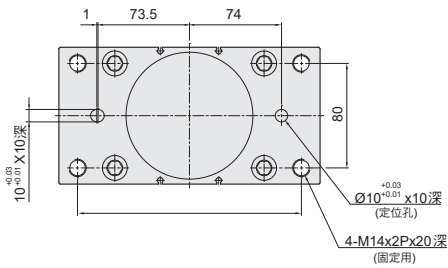
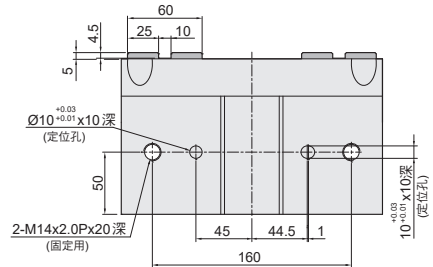
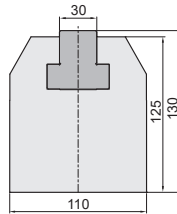
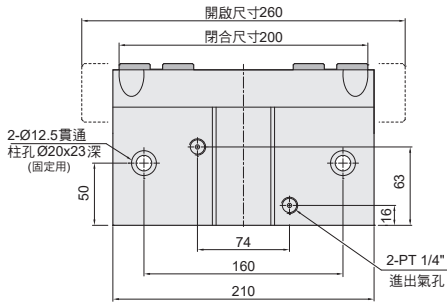
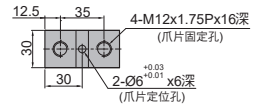
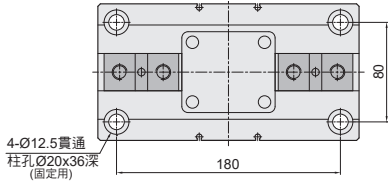

# HDW 系列 – 強力型機械夾

## 感應器固定及使用方法

CHELIC

### HDW 組裝感應器仕樣

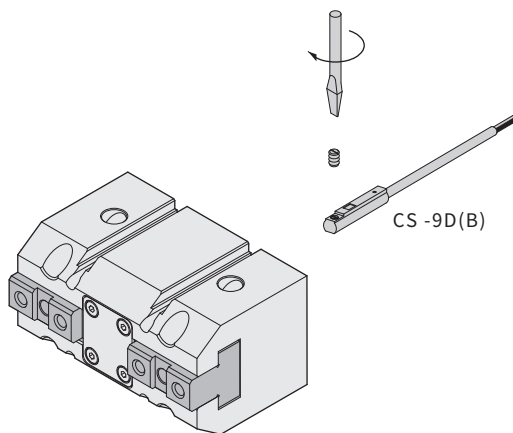
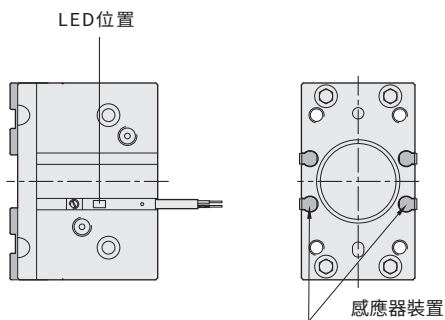

### 感應範圍

感應器固定於本體上，當活塞移動而接近感應器時，磁鐵磁場促使磁簧開關動作之範圍；而磁場與開關之應答間約有0.5mm左右的誤差。

### 感應器之設定與動作範圍

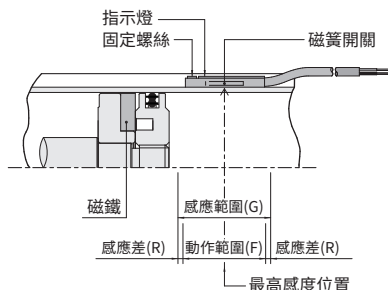

### 動作範圍

當活塞作位移動作時，磁場與開關之穩定應答範圍，其範圍作為開關之設定與調整之參考依據。(請參閱下表數據。)

單位: mm

機種	CS-9D(B)	
氣缸缸徑	動作範圍 F	感應差 R
20	8	1
25	9	1
32	7	1
40	8	1
50	9	1.2
63	10.5	1.2
80	13.5	1.4
100	13.5	1.5

### 接線型式

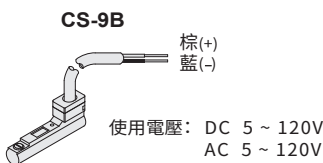
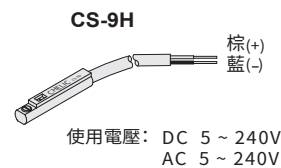
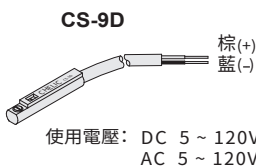

**HDD**  
迷你  
機械夾

**HDS**  
Y型  
機械夾

**HDM**  
180°  
機械夾

**HDP**  
防塵式  
平行機械夾

**HDPM**  
平行  
機械夾

**HDZ**  
滑軌型  
平行機械夾  
(標準行程)

**HDZL**  
滑軌型  
平行機械夾  
(加長行程)

**HDZM**  
滑軌型  
平行機械夾

**HDW**  
強力型  
機械夾

**HDWM**  
二爪防塵型  
機械夾

**HMW**  
二爪  
機械夾

**HMG**  
側夾型  
機械夾

**HMY**  
Y型  
機械夾

**HDU**  
平行  
機械夾