

驅動類組件 — SBA, SBAI 系列

筆型不銹鋼氣缸，單動筆型不銹鋼氣缸

CHELIC PNEUMATIC



SBA, SBAI 系列。
提供 CAD 外觀圖形尺寸。

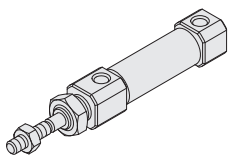

SBA 系列 ----- 筆型不銹鋼氣缸 ----- $\varnothing 6 \sim \varnothing 16$ ----- P.3-3.1

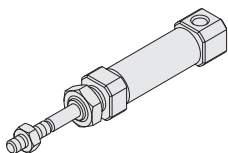

SBAI 系列 ----- 單動筆型不銹鋼氣缸 ----- $\varnothing 6 \sim \varnothing 16$ ----- P.3-3.6

SBA
筆型不銹鋼
氣缸

SDA
不銹鋼管
氣缸

SDX
不銹鋼管
氣缸

DBS2
方型座氣缸
側面固定型

DBF2
方型座氣缸
垂直固定型

DBT
方型座
雙軸氣缸

FDA
鋁管氣缸

MEMO

氣立可空氣壓設備

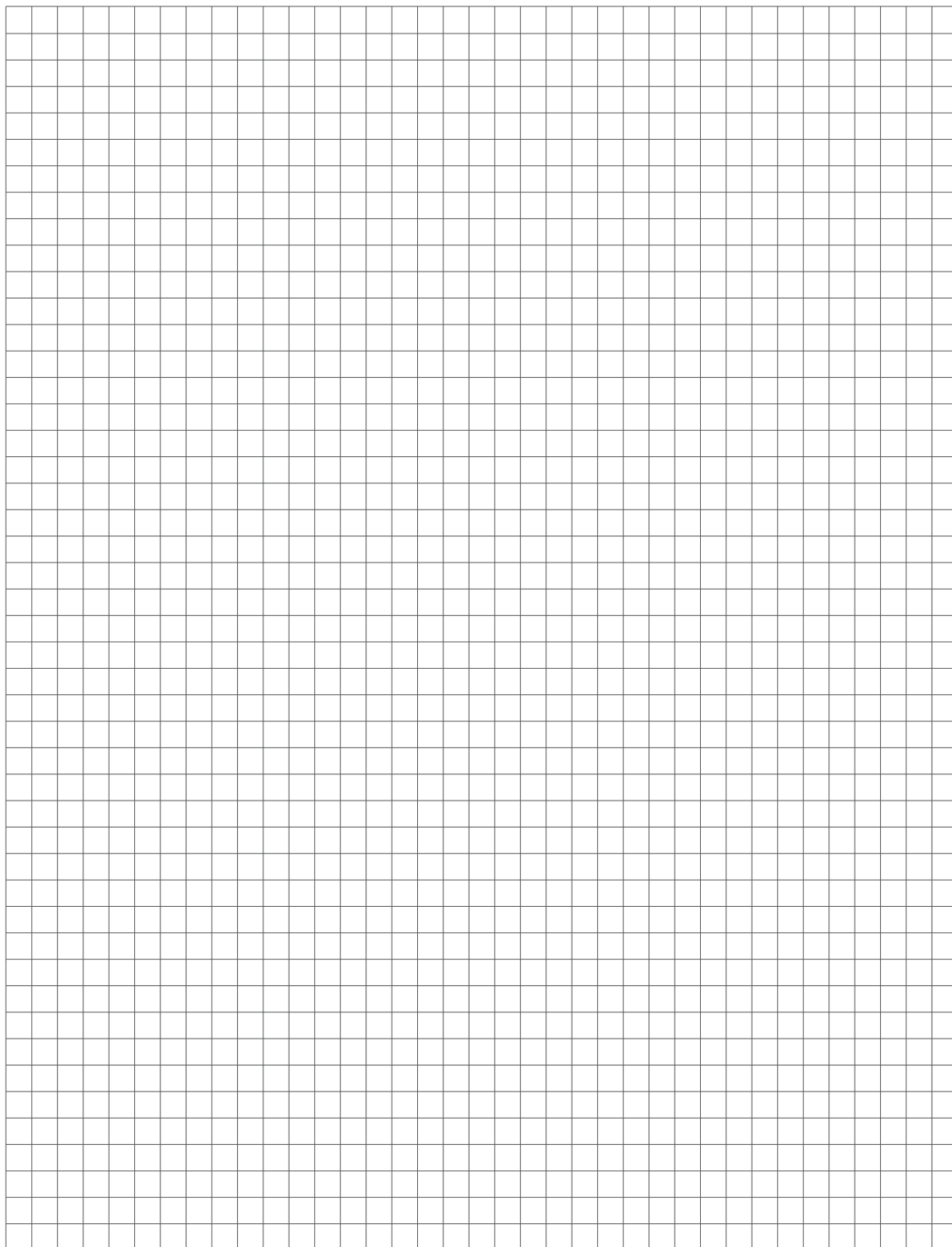
A large grid of graph paper for taking notes, consisting of 20 columns and 30 rows of small squares.

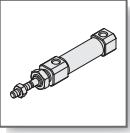

SBA 系列 — 筆型不銹鋼氣缸

作動規格表與訂購稱呼說明

CHELIC PNEUMATIC

內部結構圖

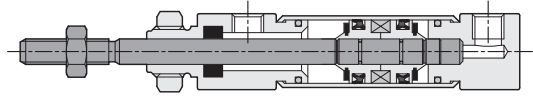

規格表

項目	缸徑 (mm)	Ø6	Ø10	Ø16
作動型式		單動 / 雙動氣缸		
使用流體		空氣		
固定型式		FA, LB, CA, Y, I		
最低使用壓力	kgf/cm ² (kpa)	0.12 MPa	0.06 MPa	
最高使用壓力	kgf/cm ² (kpa)	7 (700)		
使用溫度範圍	°C	-10°C ~ +60°C		
使用速度範圍	mm/sec	50 ~ 700		
潤滑		自由供給方式		
口徑		M5 x 0.8		
磁石裝置		附感應磁石		

標準製作長度表

單位: mm

缸徑 (mm)	雙動行程	單動行程
Ø6	15、30、45、60	15、30、45、60
Ø10	15、30、45、60、75、100、125、150	15、30、45、60
Ø16	15、30、45、60、75、100、125、150、175、200	15、30、45、60

訂購稱呼代號

SBA

×

10

×

30

—

SA

—

2

—

FA

機種仕樣

SBA: 雙動標準型
SBB: 雙動標準型
SBD: 雙動雙軸型
SBR: 雙動尾端進氣型

氣缸內徑

06 - Ø6 mm
10 - Ø10 mm
16 - Ø16 mm

氣缸行程

Ø6 - 15 ~ 60 mm
Ø10 - 15 ~ 150 mm
Ø16 - 15 ~ 200 mm

※ 參照標準製作長度表

感應裝置

CS-120 SA 2
CS-130 SB 2

無記號: 不附感應器
SA: 感應器記號 (CS-120)
2: 感應器數量 (適用規格: Ø6、Ø10)
SB: 感應器記號 (CS-130)
2: 感應器數量 (1=1個感應器, 2=2個感應器) (適用規格: Ø16)

固定型式

FA: 法蘭固定型
LB: 腳座固定型
CA: 尾架型 (適用於SBB)
Y: Y型接頭
I: I型接頭

SBAI: 單動常入型

SBAI: 單動常入型
SBBI: 單動常入尾端進氣型
SBBO: 單動常出尾端進氣型
SBBBI: 單動常入型
SBBO: 單動常出型

SBA
筆型不銹鋼
氣缸

SDA
不銹鋼管
氣缸

SDX
不銹鋼管
氣缸

DBS2
方型座氣缸
側面固定型

DBF2
方型座氣缸
垂直固定型

DBT
方型座
雙軸氣缸

FDA
鋁管氣缸

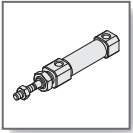

SBA 系列 — 筆型不銹鋼氣缸

外觀圖形尺寸

氣立可空氣壓設備

雙動標準型 - SBA



● SBA Ø10、Ø16

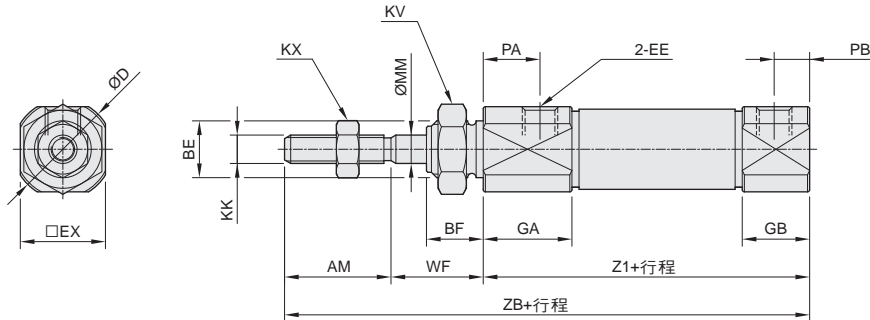

雙動尾端進氣型 - SBR



● SBR Ø6

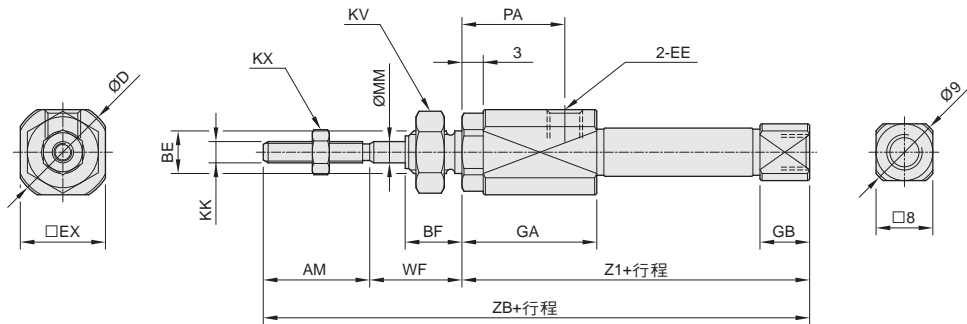

● SBR Ø10、Ø16

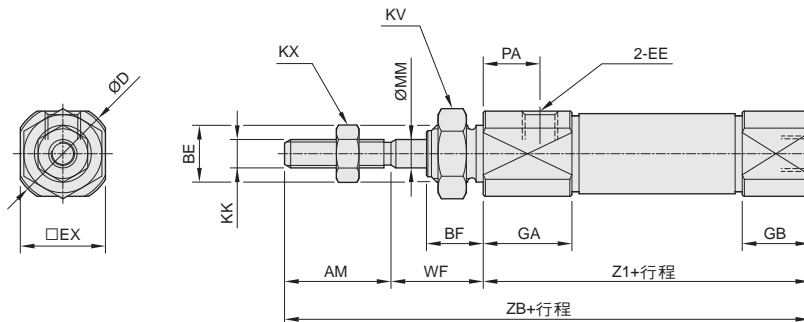

尺寸表

缸徑 (mm)	AM	BE	BF	D	EE	EX	GA	GB	KK	KV	KX	MM	PA	PB	WF	Z1	ZB
Ø6	15	M6x1.0P	8	14	M5x0.8P	12	19	7	M3x0.5P	8	5.5	3	14.5	—	13	49	77
Ø10	15	M8x1.0P	8	14	M5x0.8P	12	12.5	9.5	M4x0.7P	13	7	4	8	5	13	46	74
Ø16	15	M10x1.0P	8	20	M5x0.8P	18	12.5	9.5	M5x0.8P	15	8	5	8	5	13	47	75

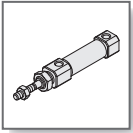

SBA 系列 — 筆型不銹鋼氣缸

外觀圖形尺寸 — SBB、SBD

CHELIC PNEUMATIC

雙動標準型 - SBB



● SBB Ø10、Ø16

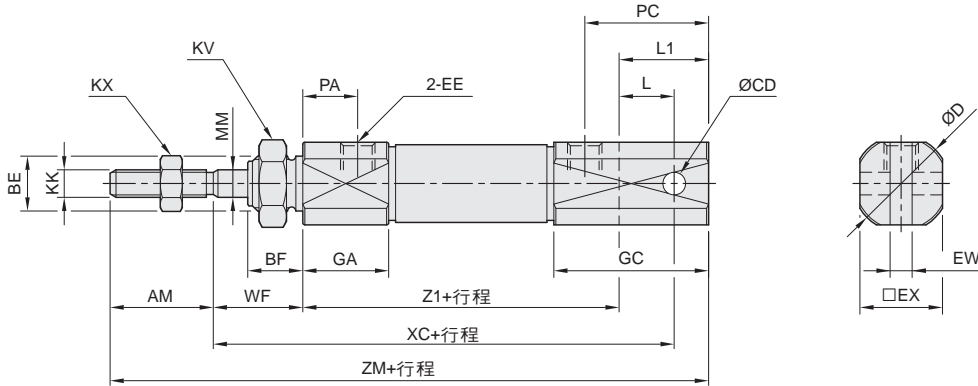

雙動雙軸型 - SBD



● SBD Ø10、Ø16

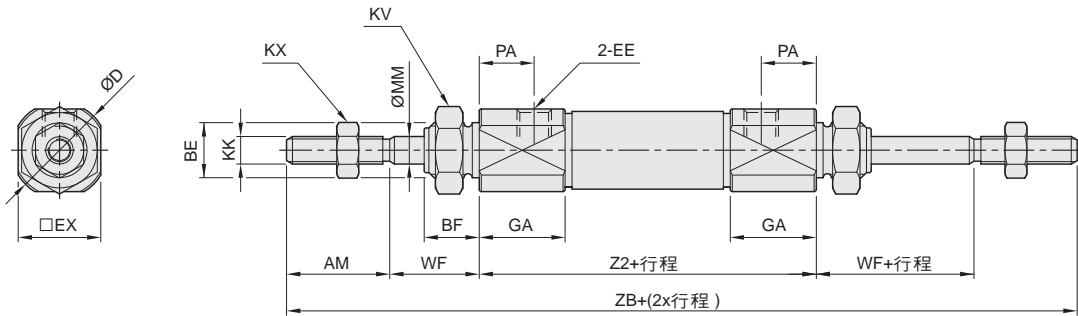

SBA
筆型不銹鋼
氣缸

SDA
不銹鋼管
氣缸

SDX
不銹鋼管
氣缸

DBS2
方型座氣缸
側面固定型

DBF2
方型座氣缸
垂直固定型

DBT
方型座
雙軸氣缸

FDA
鋁管氣缸

尺寸表

缸徑 (mm)	AM	BE	BF	CD	D	EE	EX	EW	GA	GC	KK	KV	KX	L	L1	MM	PA	PC	WF	XC	Z1	Z2	ZB	ZM
Ø10	15	M8x1.0P	8	3.3	14	M5x0.8P	12	3.2	12.5	22.5	M4x0.7P	13	7	8	13	4	8	18	13	67	46	49	105	87
Ø16	15	M10x1.0P	8	5	20	M5x0.8P	18	6.5	12.5	27.5	M5x0.8P	15	8	10	18	5	8	23	13	70	47	50	106	93

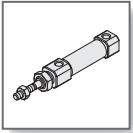

SBA 系列 — 筆型不銹鋼氣缸

雙動標準型與雙動尾端進氣型安裝配件尺寸

氣立可空氣壓設備

法蘭固定型 — FA

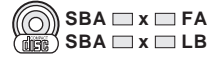

● SBR Ø6

● SBA, SBR Ø10、Ø16

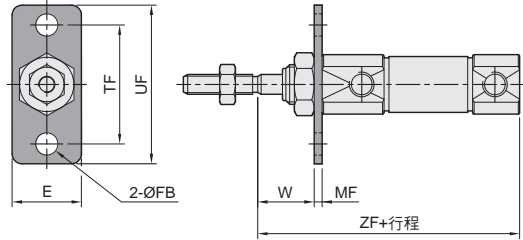
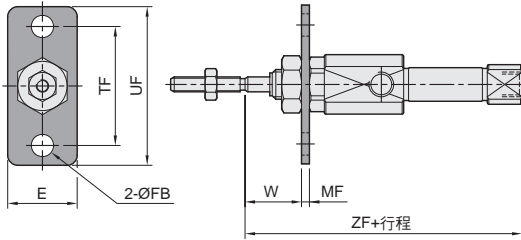

尺寸表

缸徑 (mm)	E	FB	MF	TF	UF	W	ZF
Ø6	14	4.5	1.6	24	32	11.4	62
Ø10	14	4.5	1.6	24	32	11.4	59
Ø16	20	5.5	2.3	33	42	10.7	60

腳座固定型 — LB

● SBR Ø6

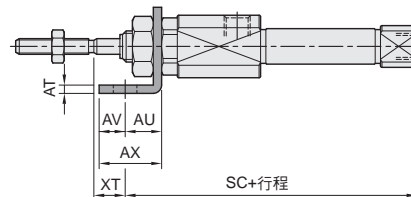
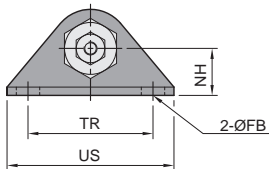

● SBA, SBR Ø10、Ø16

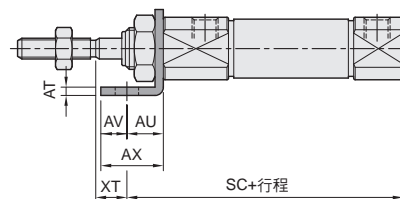
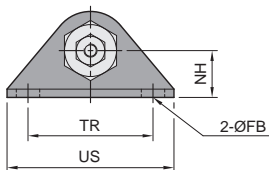

尺寸表

缸徑 (mm)	AT	AU	AV	AX	FB	NH	SC	TR	US	XT
Ø6	1.6	7	5	12	4.5	9	56	24	32	6
Ø10	1.6	7	5	12	4.5	9	53	24	32	6
Ø16	2.3	9	6	15	5.5	14	56	33	42	4

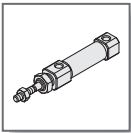

SBA 系列 — 筆型不銹鋼氣缸

雙動雙軸型安裝配件尺寸

CHELIC PNEUMATIC

法蘭固定型 — FA

SBD □ x □ FA
SBD □ x □ LB

● SBD Ø10、Ø16

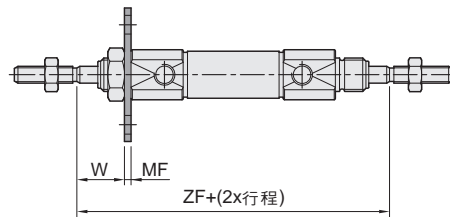
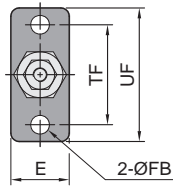

尺寸表

缸徑 (mm)	E	FB	MF	TF	UF	W	ZF
Ø10	14	4.5	1.6	24	32	11.4	75
Ø16	20	5.5	2.3	33	42	10.7	76

腳座固定型 — LB

● SBD Ø10、Ø16

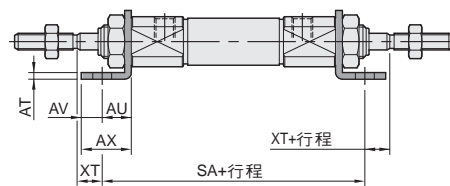
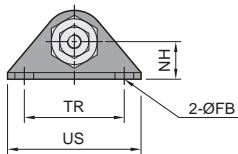

尺寸表

缸徑 (mm)	AT	AU	AV	AX	FB	NH	SA	TR	US	XT
Ø10	1.6	7	5	12	4.5	9	63	24	32	6
Ø16	2.3	9	6	15	5.5	14	68	33	42	4

T型固定型 — CA

SBB □ x □ CA

● SBB Ø10、Ø16

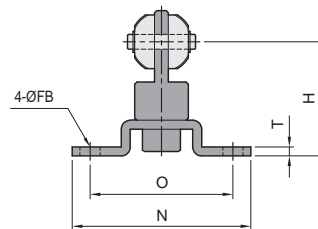
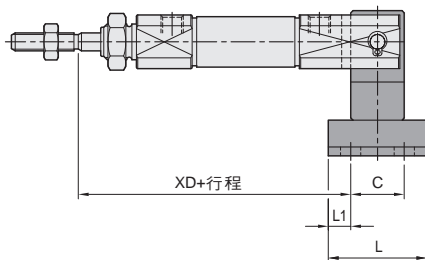

尺寸表

缸徑 (mm)	C	FB	H	L	L1	N	O	T	XD
Ø10	12	4.5	29	22	5	40	32	2	61
Ø16	16	5.5	35	28	6	48	38	2.3	62

SBA
筆型不銹鋼
氣缸

SDA
不銹鋼管
氣缸

SDX
不銹鋼管
氣缸

DBS2
方型座氣缸
側面固定型

DBF2
方型座氣缸
垂直固定型

DBT
方型座
雙軸氣缸

FDA
鋁管氣缸

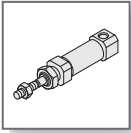

SBAI 系列 — 筆型不銹鋼氣缸 (單動常入型)

外觀圖形尺寸

氣立可空氣壓設備

● 單動常入型 — SBAI



● SBAI Ø10、Ø16

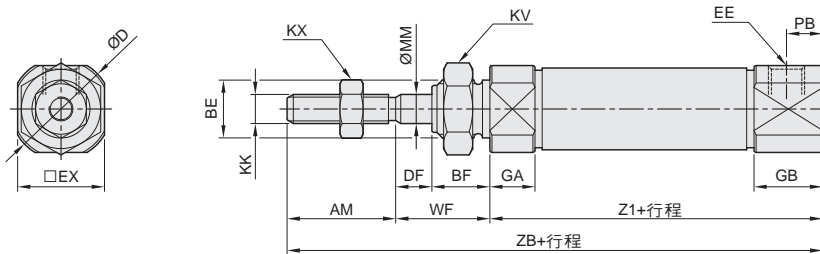

● 單動常入尾端進氣型 — SBRI



● SBRI Ø6

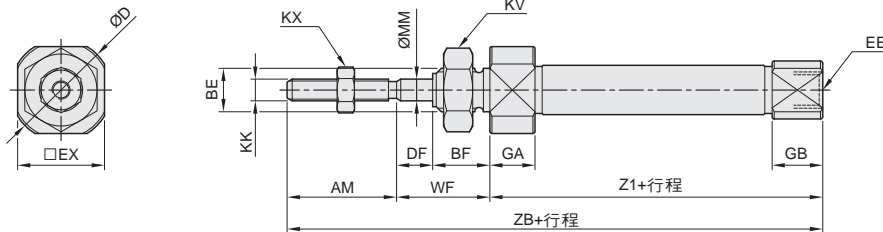

● SBRI Ø10、Ø16

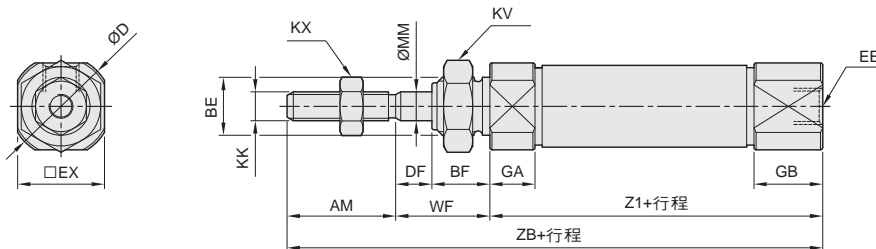

● 尺寸表

缸徑 (mm)	AM	BE	BF	D	DF	EE	EX	GA	GB	KK	KV	KX	MM	PB	WF	5~15st		16~30st		31~45st		46~60st	
																Z1	ZB	Z1	ZB	Z1	ZB	Z1	ZB
Ø6	15	M6x1.0P	8	9	5	M5x0.8P	8	3	7	M3x0.5P	8	5.5	3	—	13	39.5	67.5	48.5	76.5	52.5	80.5	66.5	94.5
Ø10	15	M8x1.0P	8	14	5	M5x0.8P	12	5.5	9.5	M4x0.7P	13	7	4	5	13	45.5	73.5	53	81	65	93	77	105
Ø16	15	M10x1.0P	8	20	5	M5x0.8P	18	5.5	9.5	M5x0.8P	15	8	5	5	13	45.5	73.5	54	82	65	94	78	106

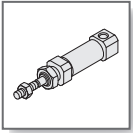

SBAI 系列 — 筆型不銹鋼氣缸 (單動常入型)

外觀圖形尺寸

CHELIC PNEUMATIC

● 單動常入型 — SBB1



● SBB1 Ø10、Ø16

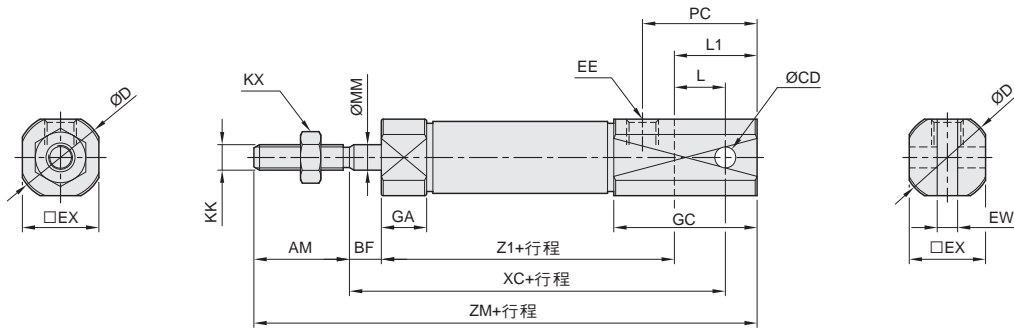

● 尺寸表

缸徑 (mm)	AM	BF	CD	D	EE	EW	EX	GA	GC	KK	KX	MM	PC	L	L1	5~15st			16~30st			31~45st			46~60st		
																XC	Z1	ZM	XC	Z1	ZM	XC	Z1	ZM	XC	Z1	ZM
Ø10	15	5	3.3	14	M5x0.8P	3.2	12	5.5	22.5	M4x0.7P	7	4	18	8	13	58.5	45.5	78.5	66	53	86	78	65	98	90	77	110
Ø16	15	5	5	20	M5x0.8P	6.5	18	5.5	27.5	M5x0.8P	8	5	23	10	18	60.5	45.5	83.5	69	54	92	81	66	104	93	78	116

SBA
筆型不銹鋼
氣缸

SDA
不銹鋼管
氣缸

SDX
不銹鋼管
氣缸

DBS2
方型座氣缸
側面固定型

DBF2
方型座氣缸
垂直固定型

DBT
方型座
雙軸氣缸

FDA
鋁管氣缸

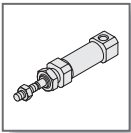

SBAI 系列 — 筆型不銹鋼氣缸 (單動常入型)

雙動尾端進氣型安裝配件尺寸

氣立可空氣壓設備

法蘭固定型 — FA

SBAI □ x □ FA
SBRI □ x □ LB

● SBAI, SBRI Ø6 ~ Ø16

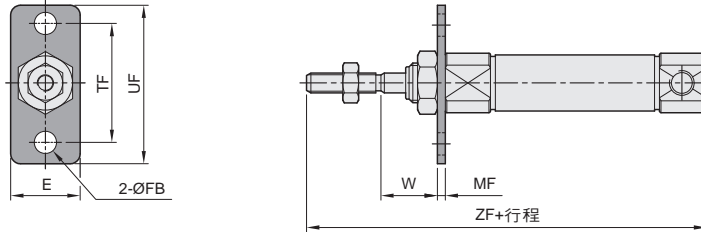

尺寸表

缸徑 (mm)	E	FB	MF	TF	UF	W	5~15st	16~30st	31~45st	46~60st
							ZF	ZF	ZF	ZF
Ø6	14	4.5	1.6	24	32	11.4	67.5	76.5	80.5	94.5
Ø10	14	4.5	1.6	24	32	11.4	73.5	81	93	105
Ø16	20	5.5	2.3	33	42	10.7	73.5	82	94	106

腳座固定型 — LB

● SBAI, SBRI Ø6 ~ Ø16

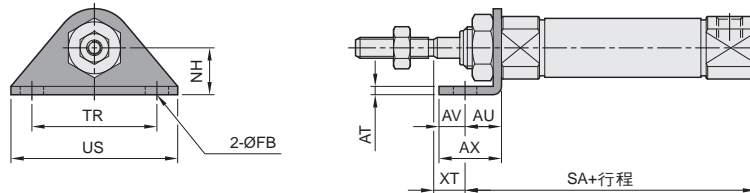

尺寸表

缸徑 (mm)	AT	AU	AV	AX	FB	NH	TR	US	XT	5~15st	16~30st	31~45st	46~60st
										SA	SA	SA	SA
Ø6	1.6	7	5	12	4.5	9	24	32	6	46.5	55.5	59.5	73.5
Ø10	1.6	7	5	12	4.5	9	24	32	6	52.5	60	72	84
Ø16	2.3	9	6	15	5.5	14	33	42	4	54.5	63	75	87

T型固定型 — CA

SBBI □ x □ CA

● SBBI Ø10、Ø16

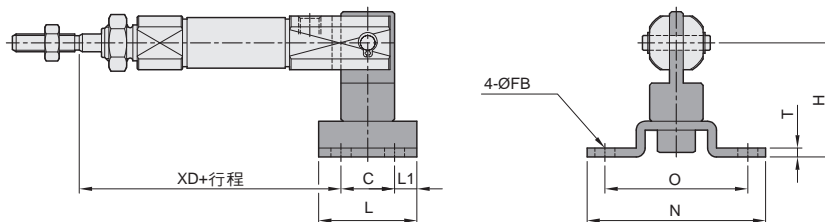

尺寸表

缸徑 (mm)	C	FB	H	L	L1	N	O	T	5~15st	16~30st	31~45st	46~60st
									XD	XD	XD	XD
Ø10	12	4.5	29	22	5	40	32	2	52.5	60	72	84
Ø16	16	5.5	35	28	6	48	38	2.3	52.5	61	73	85

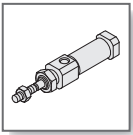

SBRO 系列 — 筆型不銹鋼氣缸 (單動常出型)

外觀圖形尺寸

CHELIC PNEUMATIC

● 單動常出型 — SBRO



● SBRO Ø6

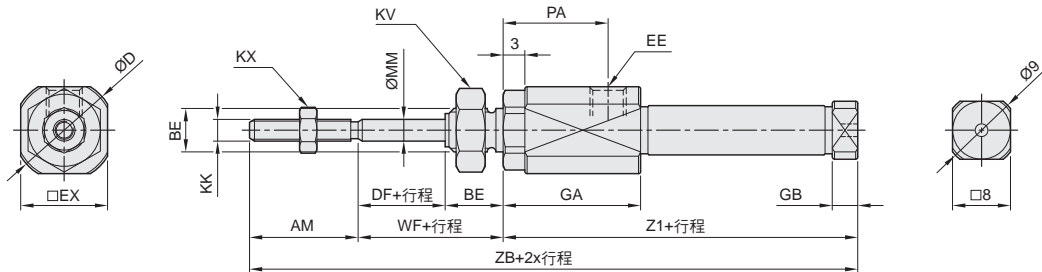

● SBRO Ø10、Ø16

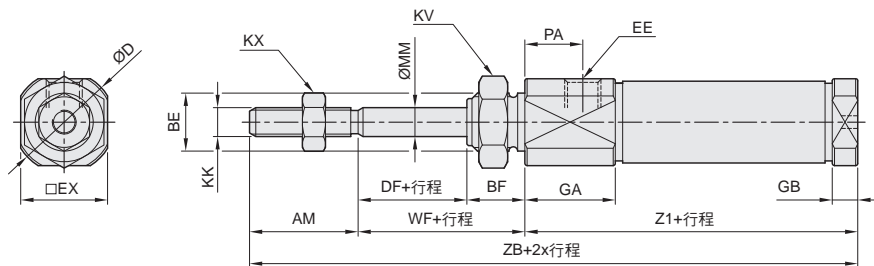

● 單動常出型 — SBBO



● SBBO Ø10、Ø16

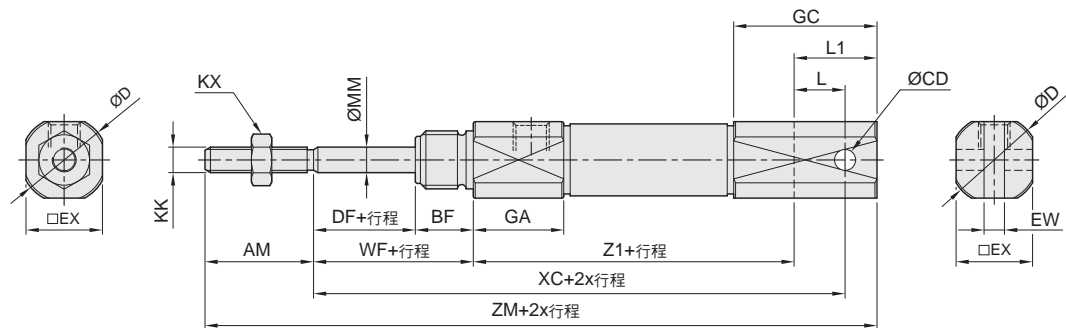

● 尺寸表

缸徑 (mm)	AM	BE	BF	CD	D	DF	EE	DW	EX	GA	GB	GC	KK	KV	KX	MM	PA	WF	L	L1
Ø6	15	M6x1.0P	8	—	14	5	M5x0.8P	—	12	19	3	—	M3x0.5P	8	5.5	3	14.5	13	—	—
Ø10	15	M8x1.0P	8	3.3	14	5	M5x0.8P	3.2	12	12.5	5.5	18.5	M4x0.7P	11	7	4	8	13	8	13
Ø16	15	M10x1.0P	8	5	20	5	M5x0.8P	6.5	18	12.5	5.5	23.5	M5x0.8P	14	8	5	8	13	10	18

缸徑 (mm)	5-15st				16-30st				31-45st				46-60st			
	XC	Z1	ZB	ZM	XC	Z1	ZB	ZM	XC	Z1	ZB	ZM	XC	Z1	ZB	ZM
Ø6	—	51.5	79.5	—	—	60.5	88.5	—	—	64.5	92.5	—	—	78.5	106.5	—
Ø10	69.5	48.5	76.5	89.5	77	56	84	97	89	68	96	109	101	80	108	121
Ø16	71.5	48.5	76.5	94.5	80	57	85	103	92	69	97	115	104	81	109	127

SBA
筆型不銹鋼氣缸

SDA
不銹鋼管氣缸

SDX
不銹鋼管氣缸

DBS2
方型座氣缸側面固定型

DBF2
方型座氣缸垂直固定型

DBT
方型座雙軸氣缸

FDA
鋁管氣缸

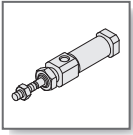

SBRO 系列 — 筆型不銹鋼氣缸 (單動常出型)

安裝配件尺寸

氣立可空氣壓設備

◀ 法蘭固定型 — FA

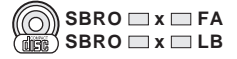

● SBRO Ø6

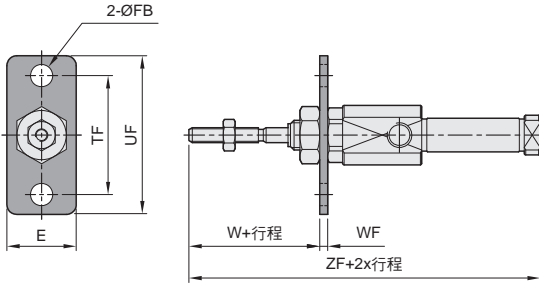

● SBRO Ø10、Ø16

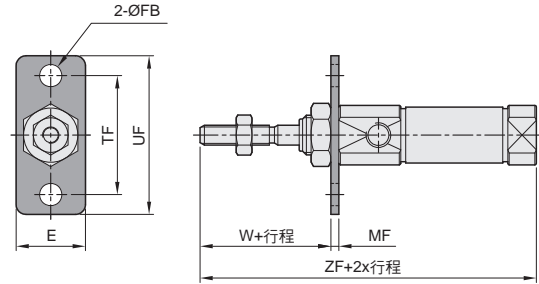

◀ 尺寸表

缸徑 (mm)	E	FB	MF	TF	UF	W	5~15st	16~30st	31~45st	46~60st
							ZF	ZF	ZF	ZF
Ø6	14	4.5	1.6	24	32	11.4	64.5	73.5	77.5	91.5
Ø10	14	4.5	1.6	24	32	11.4	61.5	69	81	93
Ø16	20	5.5	2.3	33	42	10.7	61.5	70	82	94

◀ 腳座固定型 — LB

● SBRO Ø6

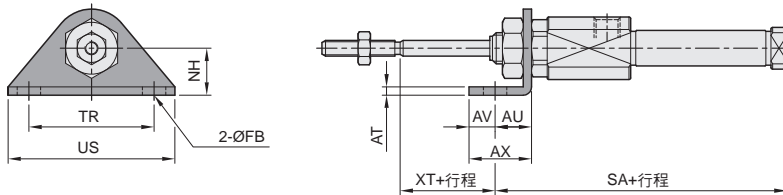

● SBRO Ø10、Ø16

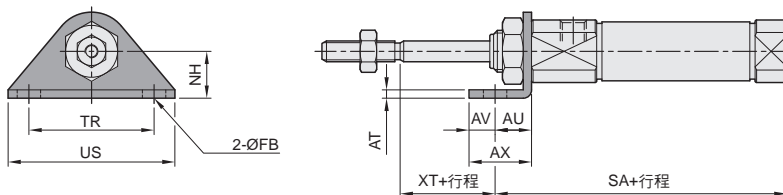

◀ 尺寸表

缸徑 (mm)	AT	AU	AV	AX	FB	NH	TR	US	XT	5~15st	16~30st	31~45st	46~60st
										SA	SA	SA	SA
Ø6	1.6	7	5	12	4.5	9	24	32	6	58.5	67.5	71.5	85.5
Ø10	1.6	7	5	12	4.5	9	24	32	6	55.5	63	75	87
Ø16	2.3	9	6	15	5.5	14	33	42	4	57.5	66	78	90

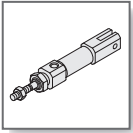

SBBO 系列 — 筆型不銹鋼氣缸 (單動常出型)

外觀圖形尺寸

CHELIC PNEUMATIC

► T型固定型 — CA



● SBBO Ø10、Ø16

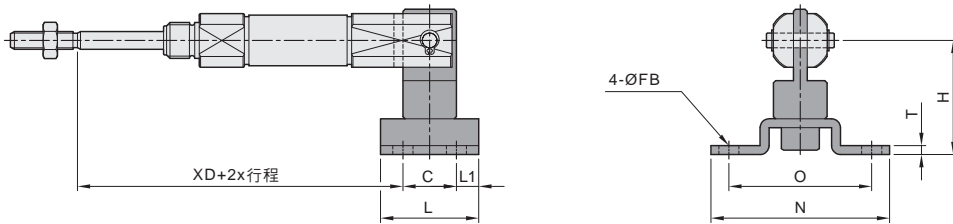

► 尺寸表

缸徑 (mm)	C	FB	H	L	L1	N	O	T	5~15st	16~30st	31~45st	46~60st
									XD	XD	XD	XD
Ø10	12	4.5	29	22	5	40	32	2	63.5	71	83	95
Ø16	16	5.5	35	28	6	48	38	2.3	63.5	72	84	96

SBA
筆型不銹鋼
氣缸

SDA
不銹鋼管
氣缸

SDX
不銹鋼管
氣缸

DBS2
方型座氣缸
側面固定型

DBF2
方型座氣缸
垂直固定型

DBT
方型座
雙軸氣缸

FDA
鋁管氣缸

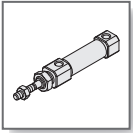

SBA 系列 — 筆型不銹鋼氣缸

軸端配件尺寸

氣立可空氣壓設備

● 軸端配件尺寸

● I 型接頭

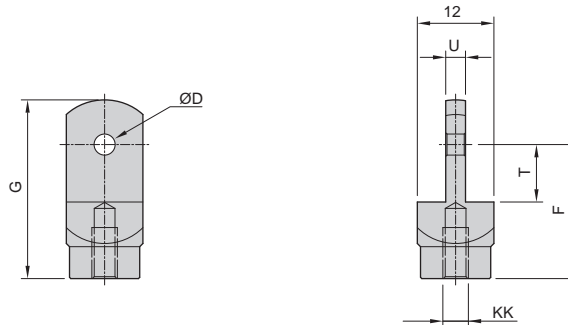

● 尺寸表

型式	缸徑 (mm)	D	F	G	KK	T	U
I - M4x0.7	Ø10	3.3	21	28	M4 x 0.7	9	3.1
I - M5x0.8	Ø16	5	25	32	M5 x 0.8	14	6.4

● 軸端配件尺寸

● Y型接頭

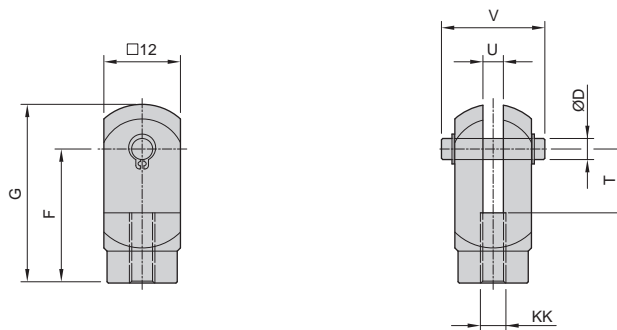

● 尺寸表

型式	缸徑 (mm)	D	F	G	KK	T	U	V
Y - M4x0.7	Ø10	3.3	21	28	M4 x 0.7	10	3.2	16.2
Y - M5x0.8	Ø16	5	21	28	M5 x 0.8	10	6.5	16.6

● 軸端配件尺寸

● 固定螺帽

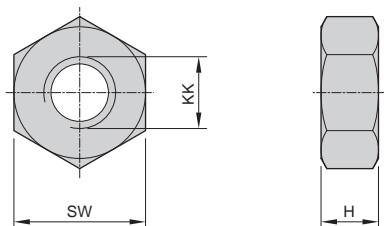

● 尺寸表

型式	缸徑 (mm)	H	KK	SW
N - M3x0.5	Ø6	2.4	M3 x 0.5	5.5
N - M4x0.7	Ø10	3.2	M4 x 0.7	7
N - M5x0.8	Ø16	4	M5 x 0.8	8
N - M6x1.0	Ø6	4	M6 x 1.0	8
N - M8x1.0	Ø10	4	M8 x 1.0	11
N - M10x1.0	Ø16	4	M10 x 1.0	14

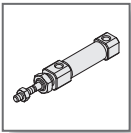

SBA, SBAI(O) 系列 — 筆型不銹鋼氣缸 (附裝感應器)

感應器之安裝及感應動作設定

CHELIC PNEUMATIC

● 感應器安裝位置及尺寸 (參考尺寸)

- SBR Ø6
SBRI(O) Ø6

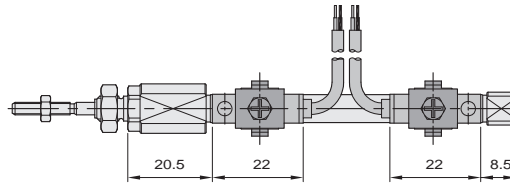
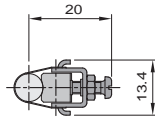

- SBA Ø10 ~ Ø16
SBAI(O) Ø10 ~ Ø16

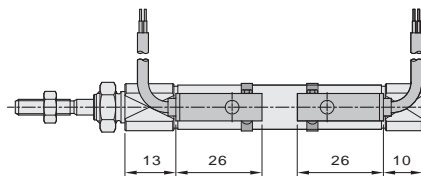
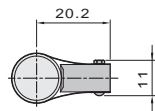

- 將感應器安裝於氣缸之前後端，最好與視線同方向，指示燈容易看見之位置。
- 讓電線順著氣缸方向佈線，並固定好；避免拉扯，影響訊號接收。

● 感應範圍

- 感應器固定於本體上，當活塞移動而接近感應器時，磁鐵磁場促使磁簧開關動作之範圍；而磁場與開關之應答間約有 0.5mm 左右之誤差。

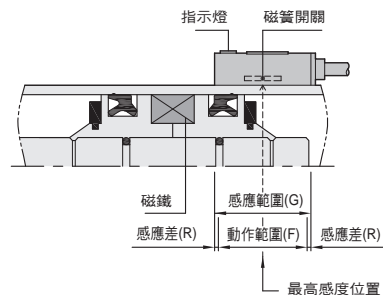

● 動作範圍

- 當活塞作移位動作時，磁場與開關之穩定應答範圍，其範圍作為開關之設定與調整之參考依據。(請參閱右表數據)。

機種	CS-120		CS-130	
	動作範圍 (F)	感應差 (R)	動作範圍 (F)	感應差 (R)
氣缸缸徑 Ø 6	6	1	6	1
Ø 10	6	1	6	1
Ø 16	7	1	7	1

● 接線型式

- CS-120 (適用於 Ø 6, Ø 10)

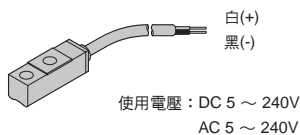

- CS-130 (適用於 Ø 16)

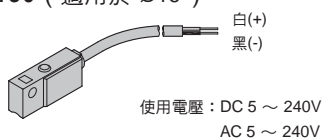

● 配件與組裝

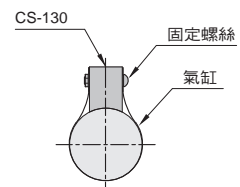
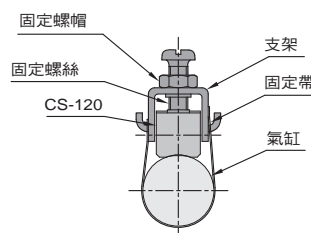

SBA
筆型不銹鋼
氣缸

SDA
不銹鋼管
氣缸

SDX
不銹鋼管
氣缸

DBS2
方型座氣缸
側面固定型

DBF2
方型座氣缸
垂直固定型

DBT
方型座
雙軸氣缸

FDA
鉛管氣缸

MEMO

氣立可空氣壓設備

A large grid of graph paper for taking notes, consisting of 20 columns and 30 rows of small squares.