

# 驅動類組件 — DN 系列 標準型氣缸 ( 雙活塞迫緊型 )

標準型氣缸、兩軸式氣缸、兩軸可調型氣缸

CHELIC PNEUMATIC

DN 系列 ISO - 6431 規格



DN 系列，提供 CAD 外觀圖形尺寸。

本規格製品：  
適用於長行程需求

**DN**  
雙活塞  
迫緊型

**DMB**  
單活塞  
迫緊型

**DU**  
雙活塞  
迫緊型

**DNK**  
鋁合金  
制車氣缸

**DNE**  
止落型  
鋁合金氣缸

**DCK2**  
夾持氣缸

**DCQ**  
銷釘夾緊缸

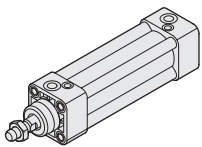

**DN 系列** ----- 標準型氣缸 -----  $\text{Ø}32 \sim \text{Ø}200$  ----- P.3-4.1

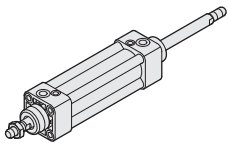

**DND 系列** ----- 兩軸式氣缸 -----  $\text{Ø}32 \sim \text{Ø}200$  ----- P.3-4.3

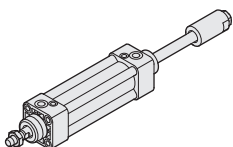

**DNL 系列** ----- 行程可調型氣缸 -----  $\text{Ø}32 \sim \text{Ø}200$  ----- P.3-4.3

# MEMO

氣立可空氣壓設備

---

The page contains a large grid of graph paper for writing notes. The grid is composed of 20 columns and 30 rows of small squares. The grid is empty and occupies the majority of the page area below the header.

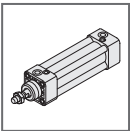

# DN 系列 — 標準型氣缸 (雙活塞迫緊型)

作動規格表與訂購稱呼說明

CHELIC PNEUMATIC



## 內部結構圖

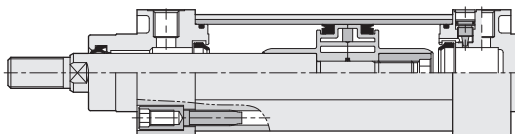

**DN**  
雙活塞  
迫緊型

**DMB**  
單活塞  
迫緊型

**DU**  
雙活塞  
迫緊型

## 規格表

ISO-6431 規格

項目	缸徑 (mm)	Ø32	Ø40	Ø50	Ø63	Ø80	Ø100	Ø125	Ø160	Ø200
作動形式		複動式								
使用流體		空氣								
固定型式		FA、FB、TC、CA、CB、LB								
使用壓力範圍	Kgf/cm <sup>2</sup> (Kpa)	1.5 ~ 9 (150 ~ 900)								
使用溫度	°C	0 ~ 60								
使用速度	mm/sec	50 ~ 700								
缸管材質		鋁合金								
緩衝裝置		氣壓可調整緩衝								
潤滑		自由供給方式								
口徑	Rc	PT 1/8"	PT 1/4"	PT 3/8"	PT 1/2"	PT 3/4"				
磁石裝置		附磁石								
標準行程	mm	25、50、75、100、125、150、175、200、250、300、(350、400、450、500)								

**DNK**  
鋁合金  
剎車氣缸

**DNE**  
止落型  
鋁合金氣缸

**DCK2**  
夾持氣缸

**DCQ**  
銷釘夾緊缸

## 訂購稱呼代號

<b>DN</b>	<b>50</b>	×	<b>200</b>	-	<b>LB</b>	-	<b>Y</b>	-	<b>CS</b>	<b>50B</b>	-	<b>2</b>
機種仕樣	缸徑		行程		安裝配件		軸端接頭配件		感應器裝置			感應器數量
 DN : 標準型	32 - Ø32 mm 40 - Ø40 mm 50 - Ø50 mm 63 - Ø63 mm 80 - Ø80 mm 100 - Ø100 mm 125 - Ø125 mm 160 - Ø160 mm 200 - Ø200 mm		Ø32 25 - 500mm Ø40 25 - 500mm Ø50 25 - 500mm Ø63 25 - 500mm Ø80 25 - 500mm Ø100 25 - 500mm Ø125 25 - 500mm Ø160 25 - 500mm Ø200 25 - 500mm 最大可製作行程: 500mm		法蘭固定型  法蘭固定型  耳軸固定型  單耳固定型  雙耳固定型  腳座固定型 		I 接頭  Y 接頭  魚眼接頭 	CS-□B 系列  感應器型式: □ : 無記號 (不附感應器) CS : 附感應器 感應器記號 (CS-□B) CS [32]B : 適用於 Ø32, Ø40 CS [50]B : 適用於 Ø50, Ø63 CS [80]B : 適用於 Ø80, Ø100 CS [125]B : 適用於 Ø125 CS [160]B : 適用於 Ø160 CS [200]B : 適用於 Ø200	1 : 1 個感應器 2 : 2 個感應器			

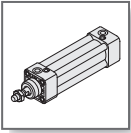

# DN 系列 — 標準型氣缸 (雙活塞迫緊型)

## 外觀圖形尺寸

氣立可空氣壓設備

### 標準型

● Ø32 ~ Ø100

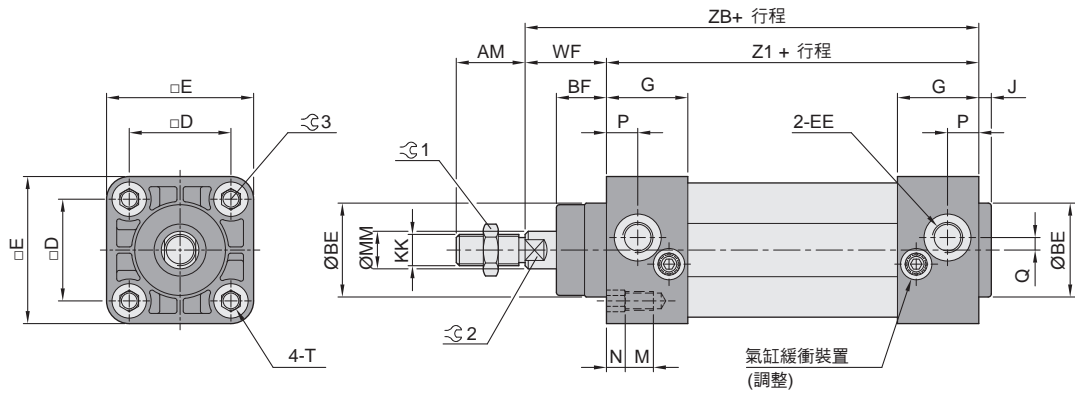

記號 缸徑	AM	BE	BF	D	E	EE	G	J	KK	M	MM	N	P	Q	T	WF	Z1	ZB	⌀1	⌀2	⌀3
Ø32	22	30	16	32.5	47	PT 1/8"	26	4	M10x1.25	9	12	6	10	4.2	M6x1	26	94	120	16	10	6
Ø40	24	35	20	38	52	PT 1/4"	30	4	M12x1.25	9	16	6	12	5	M6x1	30	105	135	18	14	6
Ø50	32	40	25	46.5	65	PT 1/4"	30	4	M16x1.5	12	20	6	15	5	M8x1.25	37	106	143	24	17	8
Ø63	32	45	25	56.5	75	PT 3/8"	32	4	M16x1.5	12	20	6	15.7	7	M8x1.25	37	121	158	24	17	8
Ø80	40	45	32	72	95	PT 3/8"	38	4	M20x1.5	16	25	6	19	7	M10x1.5	46	128	174	30	22	10
Ø100	40	55	35	89	114	PT 1/2"	40	4	M20x1.5	16	25	6	20	7	M10x1.5	51	138	189	30	22	10

### 標準型

● Ø125 ~ Ø200

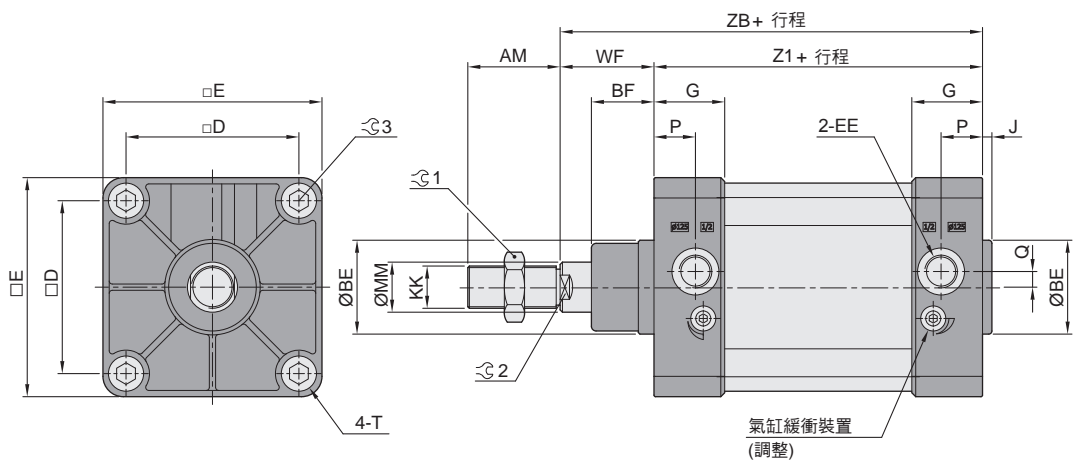

記號 缸徑	AM	BE	BF	D	E	EE	G	J	KK	MM	P	Q	T	WF	Z1	ZB	⌀1	⌀2	⌀3
Ø125	54	60	40	110	140	PT 1/2"	45.2	6	M27x2	32	26.5	10	M12x1.75	60	160	220	41	27	12
Ø160	72	65	55	140	180	PT 3/4"	50	6	M36x2	40	25.5	15	M16x2	80	180	260	55	36	17
Ø200	72	75	65	175	220	PT 3/4"	50	6	M36x2	40	25.5	15	M16x2	95	180	275	55	36	17

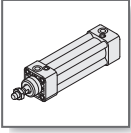

# DN 系列 — 標準型氣缸 (雙活塞迫緊型)

外觀圖形尺寸 - DND, DNL, FA, FB 系列

CHELIC PNEUMATIC

## 雙軸型 - DND

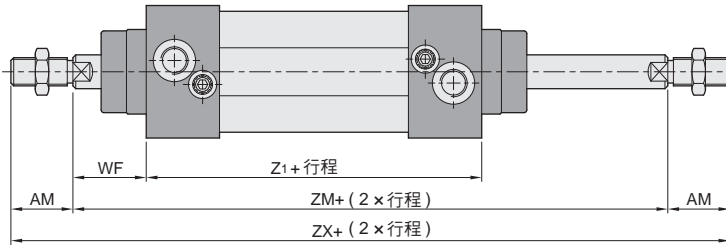

**DN**  
雙活塞  
迫緊型

**DMB**  
單活塞  
迫緊型

**DU**  
雙活塞  
迫緊型

## 雙軸可調行程型 - DNL A: 25mm B: 50mm

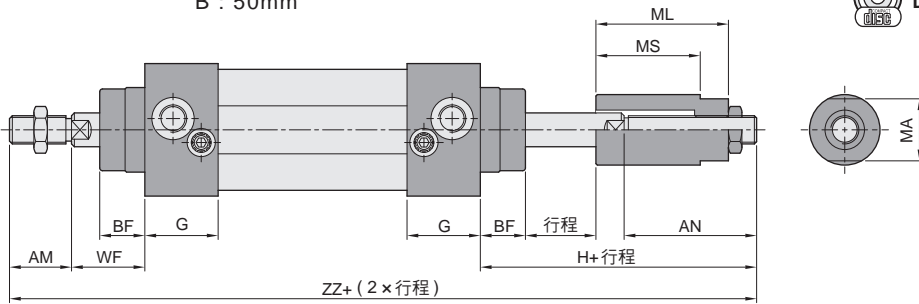

**DNK**  
鋁合金  
制車氣缸

**DNE**  
止落型  
鋁合金氣缸

缸徑	記號	AN		BF	G	H		MA	ML		MS		WF	ZZ		Z1	ZM	ZX	
		A	B			A	B		A	B	A	B							
Ø32		22	47	72	16	26	73	98	22	47	72	35	60	26	215	240	94	146	190
Ø40		24	48	73	20	30	78	103	27	47	72	37	62	30	237	262	105	165	213
Ø50		32	52	77	25	30	89	114	36	53	78	38	63	37	264	289	106	180	244
Ø63		32	52	77	25	32	89	114	36	53	78	38	63	37	279	304	121	195	259
Ø80		40	58	83	32	38	104	129	46	60	85	40	65	46	318	343	128	220	300
Ø100		40	58	83	35	40	104	129	46	60	85	40	65	51	333	358	138	240	320
Ø125		54	75	100	40	45.2	135	160	56	70	95	50	75	60	409	434	160	280	388
Ø160		72	80	105	55	50	160	185	60	75	100	55	80	80	492	517	180	340	484
Ø200		72	80	105	65	50	170	195	60	75	100	55	80	95	517	542	180	370	514

**DCK2**  
夾持氣缸

**DCQ**  
銷釘夾緊缸

## 法蘭式固定型 - FA 前端固定型 FB 尾端固定型

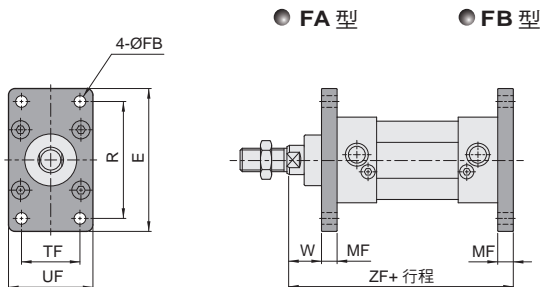

缸徑	記號	E	FB	MF	R	TF	UF	W	ZF
Ø32		79	7	10	64	32	50	16	130
Ø40		90	9	10	72	36	55	20	145
Ø50		110	9	12	90	45	65	25	155
Ø63		120	9	12	100	50	75	25	170
Ø80		153	12	16	126	63	95	30	190
Ø100		178	14	16	150	75	115	35	205
Ø125		210	16	20	180	90	140	40	240
Ø160		280	18	20	230	115	180	60	280
Ø200		320	22	25	270	135	220	70	300

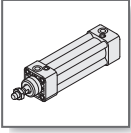

# DN 系列 — 標準型氣缸 (雙活塞迫緊型)

外觀圖形尺寸 - LB, CA, CB, TC 系列

氣立可空氣壓設備

## 腳座固定型 - LB

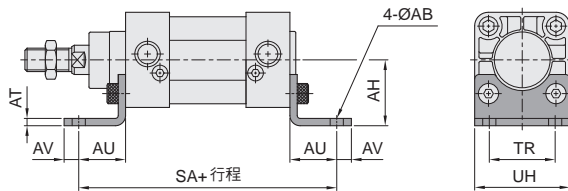

記號 缸徑	AB	AH	AT	AU	AV	SA	TR	UH
Ø32	7	32	5	24	8	142	32	47
Ø40	9	36	5	28	10	161	36	53
Ø50	9	45	5	32	10	170	45	65
Ø63	9	50	5	32	10	185	50	75
Ø80	12	63	6	41	13	210	63	95
Ø100	14	71	6	41	15	220	75	115
Ø125	16	90	9	45	25	250	90	140
Ø160	18	115	10	60	15	300	115	180
Ø200	22	135	9	70	30	320	135	220

## 耳軸固定型 - CA 單耳固定型 CB 雙耳固定型

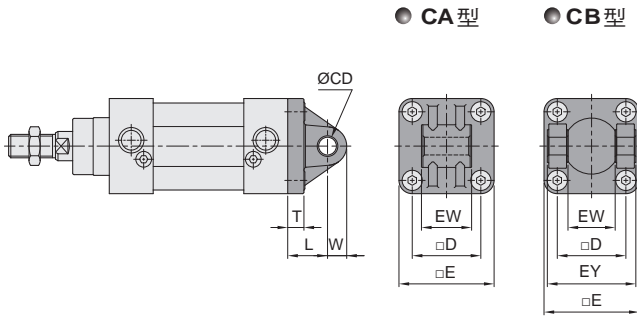

記號 缸徑	CD	D	E	EW	EY	L	T	W
Ø32	10	32.5	47	26	45	22	10	10.5
Ø40	12	38	52	28	52	25	10	11
Ø50	12	46.5	65	32	60	27	11	12
Ø63	16	56.5	75	40	70	32	11	15
Ø80	16	72	95	50	90	36	15	17
Ø100	20	89	114	60	110	41	15	21
Ø125	25	110	140	70	128	50	20	25
Ø160	30	140	177	90	170	55	20	25
Ø200	30	175	217	90	170	60	25	25

## 耳軸擺動型 - TC

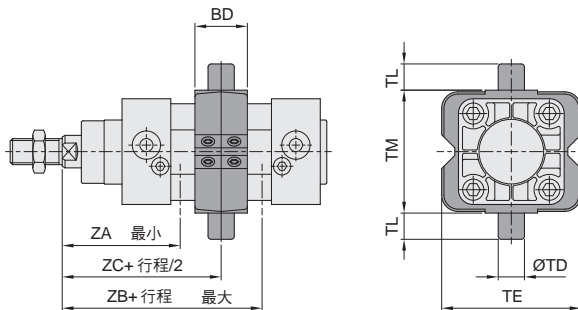

記號 缸徑	BD	TD	TE	TL	TM	ZA	ZB	ZC
Ø32	22	12	58	12	50	73	73	73
Ø40	28	16	70	16	63	77	88	82.5
Ø50	32	16	85	16	75	86	94	90
Ø63	35	20	100	20	90	89.5	105.5	97.5
Ø80	40	20	120	20	110	107	113	110
Ø100	45	25	145	25	132	116.5	123.5	120

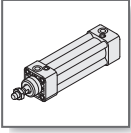

# DN 系列 — 標準型氣缸 ( 雙活塞迫緊型 )

氣缸配件 - 軸端用接頭配件

CHELIC PNEUMATIC

## Y 型接頭 ( 附插銷 )

● DN(YN) 系列 適用於：Ø32 ~ Ø100

● DN(YN) 系列 適用於：Ø125 ~ Ø200

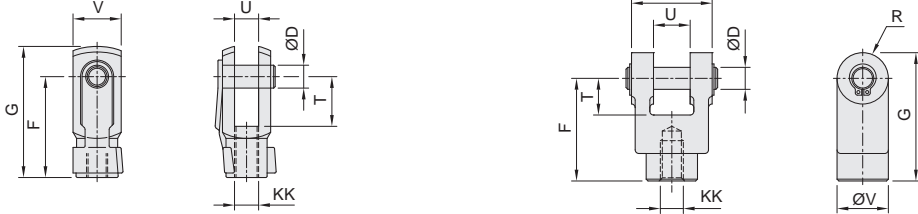

型號	缸徑	D	F	G	KK	R	T	U	V	W
YN - M10×1.25	Ø32	10	40	52	M10×1.25	-	20	10	20	-
YN - M12×1.25	Ø40	12	48	62	M12×1.25	-	24	12	24	-
YN - M16×1.5	Ø50、Ø63	16	64	83	M16×1.5	14	32	16	32	-
YN - M20×1.5	Ø80、Ø100	20	80	105	M20×1.5	20	40	20	40	-
YN - M27×2	Ø125	30	110	148	M27×2	-	54	30	50	55
YN - M36×2	Ø160、Ø200	35	144	191	M36×2	-	72	35	65	70

## I 型接頭

● DN (IN) 系列 適用於：Ø32

● DN (IN) 系列 適用於：Ø40~ Ø200

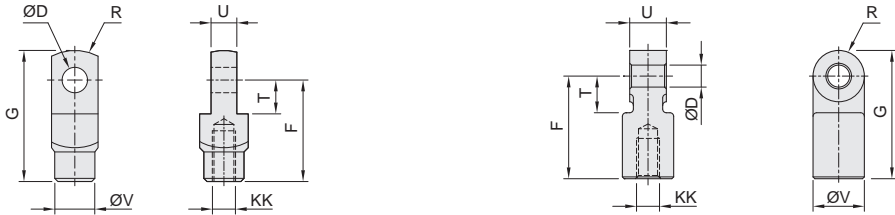

型號	缸徑	D	F	G	KK	R	T	U	V
IN-M10×1.25	Ø32	10	40	52	M10×1.25	-	13	10	17
IN-M12×1.25	Ø40	12	56	70	M12×1.25	14	20	20	24
IN-M16×1.5	Ø50、Ø63	16	56	70	M16×1.5	14	20	20	32
IN-M20×1.5	Ø80、Ø100	20	68	88	M20×1.5	20	30	30	40
IN-M27×2	Ø125	30	110	155	M27×2	-	54	30	55
IN-M36×2	Ø160、Ø200	35	144	201	M36×2	-	72	35	70

## 魚眼接頭

● DN (GN) 系列

適用於：Ø32 ~ Ø200

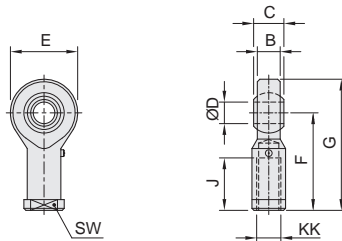

型號	缸徑	B	C	D	E	F	G	J	KK	SW
GN - M10×1.25	Ø32	10.5	14	10	26	43	56	21	M10×1.25	17
GN - M12×1.25	Ø40	12	16	12	30	50	65	24	M12×1.25	19
GN - M16×1.5	Ø50、Ø63	15	21	16	38	64	83	33	M16×1.5	22
GN - M20×1.5	Ø80、Ø100	18	25	20	46	77	100	40	M20×1.5	30
GN - M27×2.0	Ø125	24	35	27	66	103	136	41	M27×2.0	46
GN - M36×2.0	Ø160、Ø200	21	25	35	82	126	167	82	M36×2.0	50

DN  
雙活塞  
迫緊型

DMB  
單活塞  
迫緊型

DU  
雙活塞  
迫緊型

DNK  
鋁合金  
剎車氣缸

DNE  
止落型  
鋁合金氣缸

DCK2  
夾持氣缸

DCQ  
銷釘夾緊缸

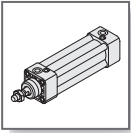

## DN 系列 — 標準型氣缸 ( 雙活塞迫緊型 )

### 感應器之安裝及感應動作設定

氣立可空氣壓設備

#### ◉ 感應器安裝位置及尺寸 ( 參考尺寸 )

##### ● DN Ø32 ~ Ø200

型號	缸徑	A	B	C	D	E
CS-32B	Ø32	28	28	32	5	M4×8L
	Ø40	29	32.5	32	-	M4×8L
CS-50B	Ø50	36	37.5	32	4	M4×10L
	Ø63	43	44	32	3	M4×10L
CS-80B	Ø80	50	52	32	5	M4×12L
	Ø100	59	62	32	8	M4×12L
CS-125B	Ø125	73	75	32	10	M4×12L
CS-160B	Ø160	93	94	32	10	M4×12L
CS-200B	Ø200	114	115	32	10	M4×12L

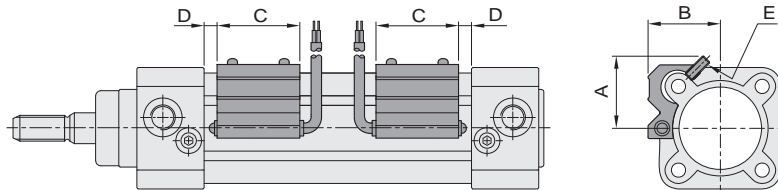

#### ◉ 感應器之設定與動作範圍

##### ● CS - B

#### ◉ 感應範圍

感應器固定於本體上，當活塞移動而接近感應器時，磁鐵磁場促使磁簧開關動作之範圍；而磁場與開關之應答間約有 0.5mm 左右之誤差。

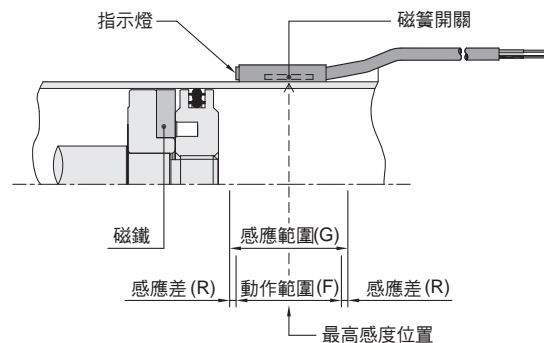

#### ◉ 動作範圍

當活塞作位移動時，磁場與開關之穩定應答範圍，其範圍作為開關之設定與調整之參考依據。(請參閱下表數據)。

單位：mm

適用缸徑	Ø32、Ø40	Ø50、Ø63	Ø80、Ø100	Ø125	Ø160	Ø200
機種	CS-32B	CS-50B	CS-80B	CS-125B	CS-160B	CS-200B
動作範圍 (F)	12	15	20	15	15	15
感應差 (R)	2~3	3~3	2~3	3~3	3~3	3~3



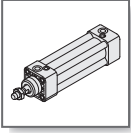

# DN 系列 — 標準型氣缸 (雙活塞迫緊型 / 附裝 感應器)

組裝仕様與尺寸

CHELIC PNEUMATIC

## ◀ 感應器組裝仕様

- **CS - 32B**  
適用缸徑  
(Ø32, Ø40)
- **CS - 50B**  
適用缸徑  
(Ø50, Ø63)
- **CS - 80B**  
適用缸徑  
(Ø80, Ø100)
- **CS - 125B**  
適用缸徑  
(Ø125)
- **CS - 160B**  
適用缸徑  
(Ø160)
- **CS - 200B**  
適用缸徑  
(Ø200)

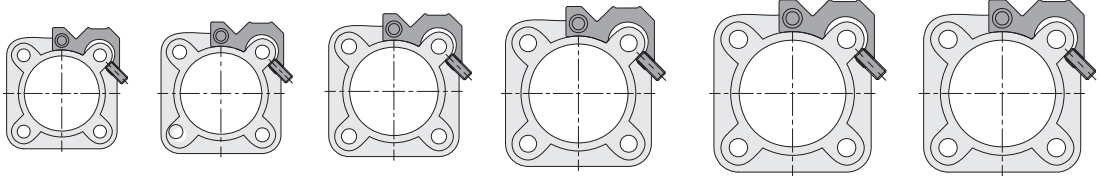

**DN**  
雙活塞  
迫緊型

**DMB**  
單活塞  
迫緊型

**DU**  
雙活塞  
迫緊型

## ◀ 配件與組裝

## ◀ 接線型式

- CS - 32B ~ CS - 200B

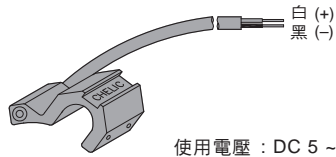
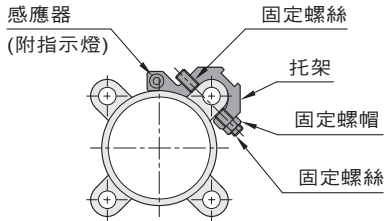

使用電壓：DC 5 ~ 240 V  
AC 5 ~ 240 V

**DNK**  
鋁合金  
制車氣缸

**DNE**  
止落型  
鋁合金氣缸

**DNK2**  
夾持氣缸

**DCQ**  
銷釘夾緊缸

## ◀ 感應器組裝位置 (參考尺寸)

- CS - 32B (Ø32, Ø40)

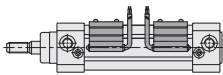

- CS - 50B (Ø50, Ø63)

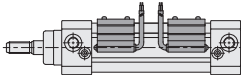

- CS - 80B (Ø80, Ø100)

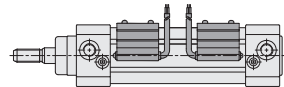

- CS - 125B (Ø125)

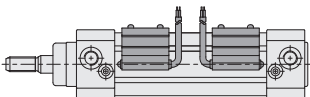

- CS - 160B (Ø160)

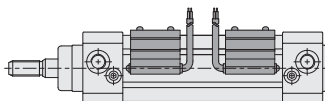

- CS - 200B (Ø200)

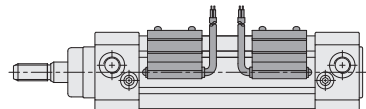

# MEMO

氣立可空氣壓設備

---

A large grid of graph paper for taking notes, consisting of 20 columns and 30 rows of small squares.