

# 控制類組件 — SRU 三口二位電磁閥 系列

SRU500、SRU700、SRUB500、SRUB700 電磁閥

CHELIC PNEUMATIC

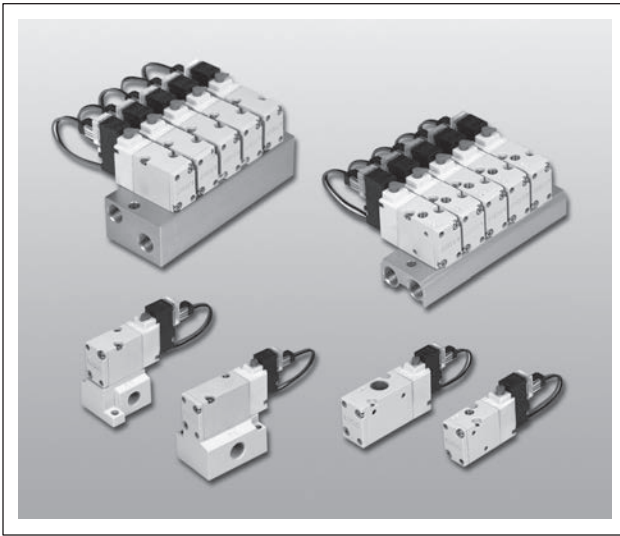

控制閥提供 CAD 外觀圖形尺寸。

小型，大流量之機能！  
高速，反應快10ms以下  
附指示燈+電壓保護迴路

**SRU 單線圈電磁閥** ----- SRU - 500 系列 ---- M5 ----- P.2-1.117

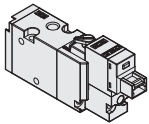

(三口二位置)

SRU - 700 系列 ---- Rc 1/8" ----- P.2-1.118

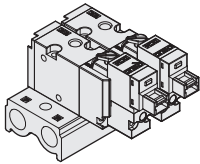

**SRUB 底座型單線圈電磁閥** --- SRUB - 500 系列 --- Rc 1/8" ----- P.2-1.123

(三口二位置)

SRUB - 700 系列 --- Rc 1/4" ----- P.2-1.124

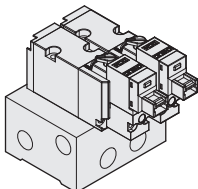
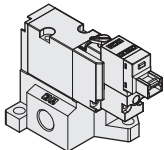

**SM**  
電磁閥

**SMB**  
底座型  
電磁閥

**SMU**  
三口二位置  
電磁閥

**SMUB**  
三口二位置  
底座型電磁閥

**SR**  
電磁閥

**SRB**  
底座型  
電磁閥

**SRU**  
三口二位置  
電磁閥

**SRUB**  
三口二位置  
底座型電磁閥

**SRK**  
電磁閥

**SF500**  
聯座型  
電磁閥

**SK**  
電磁閥

**SNK**  
側面孔式樣  
電磁閥

**SKU**  
三口二位置  
電磁閥

**SV**  
電磁閥

**SN**  
電磁閥

**SV310**  
三口二位置  
電磁閥

# MEMO

氣立可空氣壓設備

---

A large grid of 25 columns and 30 rows, intended for taking notes. The grid is composed of thin black lines forming a uniform pattern of small squares.

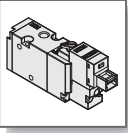

# SRU 系列 — 500、700 三口二位置電磁閥

作動規格表與訂購稱呼說明

CHELIC PNEUMATIC

## 內部結構圖

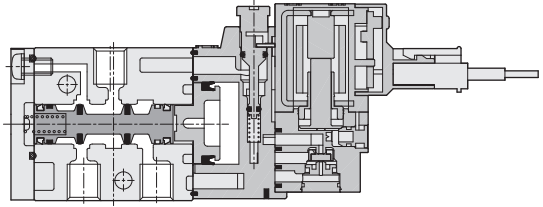

## 規格表

項目	機種	SRU 500	SRU 700
使用流體		空氣	
使用壓力範圍	kgf/cm <sup>2</sup> (Kpa)	1.5~7(150~700)	
使用溫度範圍	°C	0~50	
切控方法		空氣導引	
氣口數及位置數		3口 2位置	3口 2位置
閥仕樣		常閉型 / 常開型	
有效斷面積	mm <sup>2</sup> (CV)	2.16(0.12)	12.6(0.7)
手押按鈕		手壓旋轉固定	
連接口徑		M5	Rc1/8
潤滑		自由供給方式	

## 訂購稱呼代號

**SRU** - **5** - **10** - **M5** - **NC** - **24VDC** - **L** - **M 2**

<b>機種仕樣</b> SRU: 三口二位 電磁閥	<b>機種代號</b> 5: 500 系列 7: 700 系列	<b>線圈數</b> 10: 單線圈	<b>接管型式</b> 記號   牙徑   規格 M5   M5x0.8p   SRU500 1   Rc 1/8"   SRU700 A孔接管型式	<b>閥仕樣</b> 記號   型式 NC   常閉 NO   常開	<b>電壓型式</b> 標準電壓 24V DC 1.0W	<b>出線型式</b> 標準出線: (附線長300mm) L T W 直接出線形式 (附線長300mm)	<b>聯座及數量</b> 無記號: 不附聯座 M2 = 2聯組 M3 = 3聯組 ... M20 = 20聯組
------------------------------------	---------------------------------------	-----------------------	--	---	------------------------------------	---	--

**SM**  
電磁閥

**SMB**  
底座型  
電磁閥

**SMU**  
三口二位置  
電磁閥

**SMUB**  
三口二位置  
底座型電磁閥

**SR**  
電磁閥

**SRB**  
底座型  
電磁閥

**SRU**  
三口二位置  
電磁閥

**SRUB**  
三口二位置  
底座型電磁閥

**SRK**  
電磁閥

**SF500**  
聯座型  
電磁閥

**SK**  
電磁閥

**SNK**  
側面孔式樣  
電磁閥

**SKU**  
三口二位置  
電磁閥

**SV**  
電磁閥

**SN**  
電磁閥

**SV310**  
三口二位置  
電磁閥

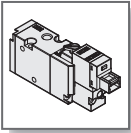

# SRU 系列 — 三口二位置電磁閥

零件名稱及相關材料表

氣立可空氣壓設備

## 內部結構圖

● 單線圈 三口二位置

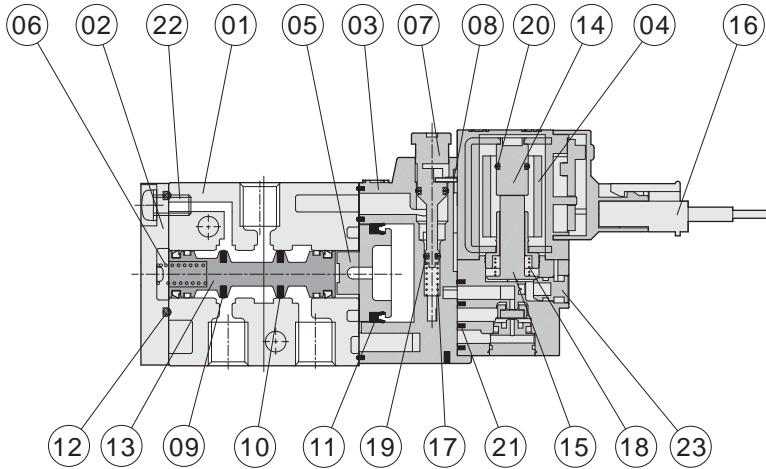
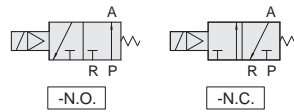

## 零件名稱及材料表

編號	項目	材質	編號	項目	材質
01	本體	鋁合金	13	滑軸	鋁合金
02	後蓋	鋁合金	14	線圈固定鐵心	不銹鋼
03	中座	飽合聚酯	15	可動鐵心	不銹鋼
04	線圈	—	16	電線插頭	飽和聚酯
05	中座活塞	塑鋼	17	手動軸彈簧	不銹鋼
06	後蓋彈簧	不銹鋼	18	可動鐵心彈簧	不銹鋼
07	手動軸	塑鋼	19	手動軸O型環	耐油膠
08	定位鐵片	鐵	20	固定鐵O型環	耐油膠
09	滑軸迫緊	耐油膠	21	線圈止漏墊片	耐油膠
10	滑軸迫緊	耐油膠	22	後蓋固定螺絲	合金鋼
11	中座活塞迫緊	耐油膠	23	導氣閥手動軸	銅合金
12	後蓋止漏環	耐油膠			

🔍 註：本體外觀採用烤漆處理。

## 迫緊及O型零件表

項目	中座活塞迫緊	後蓋活塞迫緊	手動軸O型環	固定鐵O型環
機種 \ 數量	1	1	1	1
SRU 500	MYA-10	MYA-7	Ø2.4xØ0.8	Ø2.4xØ0.8
SRU 700	MYA-11	MYA-7	Ø2.4xØ0.8	Ø2.4xØ0.8

🔍 註：活塞迫緊及輪用迫緊，全採用進口品（三菱，阪上及相等級規格。）

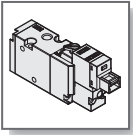

# SRU 系列 三口二位置電磁閥 — SRU 500

外觀圖形尺寸 / 標準型

CHELIC PNEUMATIC

## SRU 510M5-□ 單體型 三口二位置

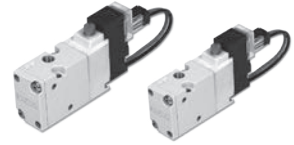
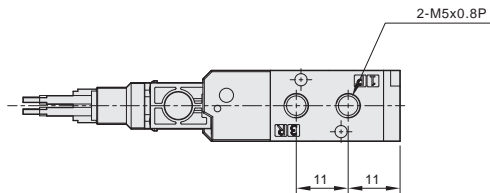
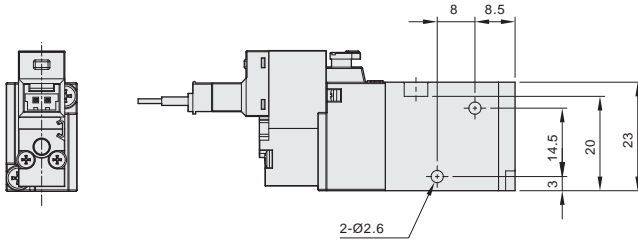
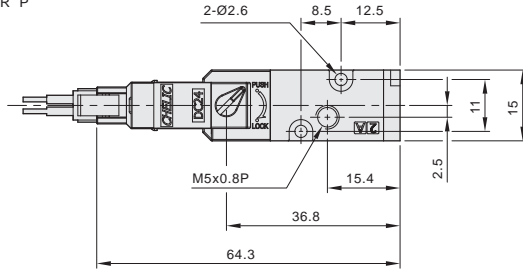
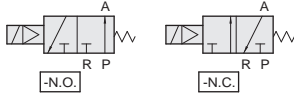

SM  
電磁閥

SMB  
底座型  
電磁閥

SMU  
三口二位置  
電磁閥

SMUB  
三口二位置  
底座型電磁閥

SR  
電磁閥

SRB  
底座型  
電磁閥

SRU  
三口二位置  
電磁閥

SRUB  
三口二位置  
底座型電磁閥

SRK  
電磁閥

SF500  
聯座型  
電磁閥

## L 型出線型式 - L

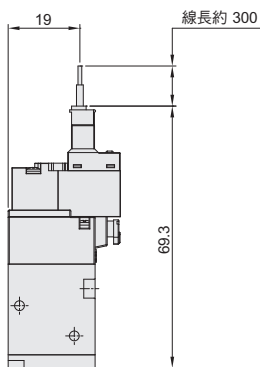

## T 型出線型式 - T

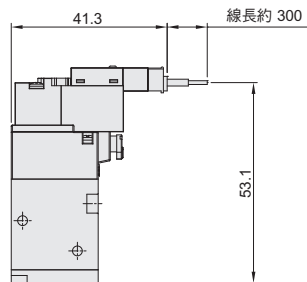

## W 型出線型式 - W

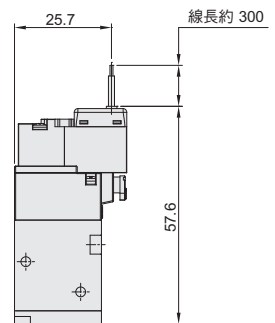

SK  
電磁閥

SNK  
側面孔式樣  
電磁閥

SKU  
三口二位置  
電磁閥

SV  
電磁閥

SN  
電磁閥

SV310  
三口二位置  
電磁閥

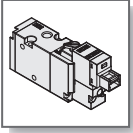

# SRU 系列 三口二位置電磁閥 — SRU 700

外觀圖形尺寸 / 標準型

氣立可空氣壓設備

## SRU 7101 - □ 單體型 三口二位置

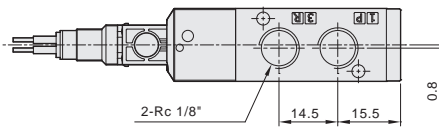
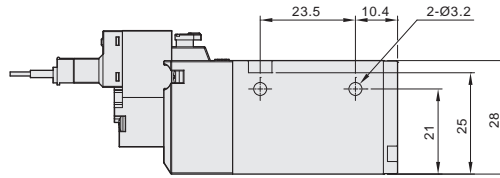
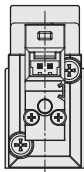
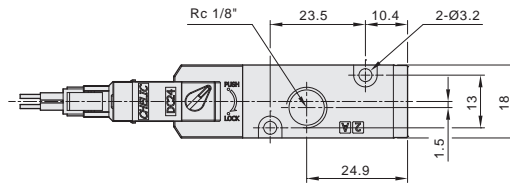
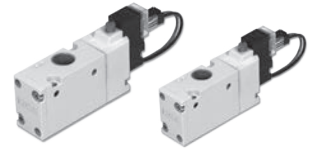
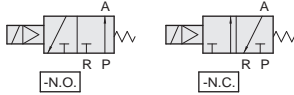

## L 型出線型式 - L

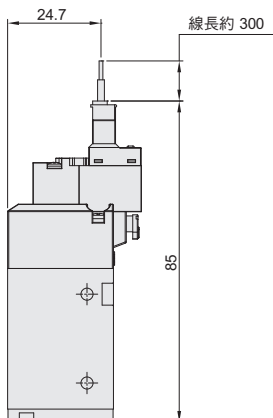

## T 型出線型式 - T

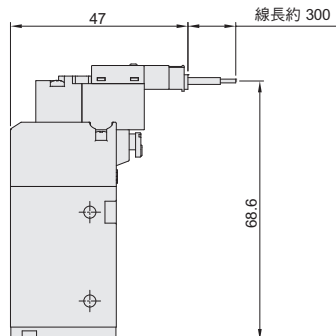

## W 型出線型式 - W

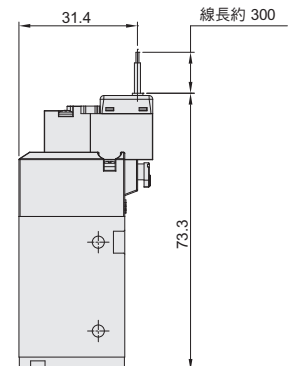

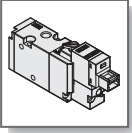

# SRU 系列 三口二位置電磁閥

外觀圖形尺寸 / 聯座型式

CHELIC PNEUMATIC

## SRU 500 系列 (標準型) 聯座尺寸

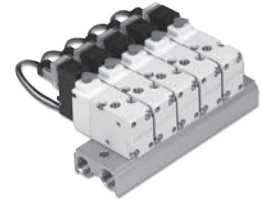
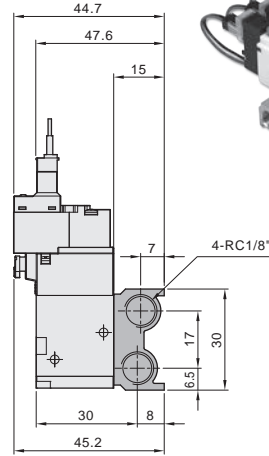
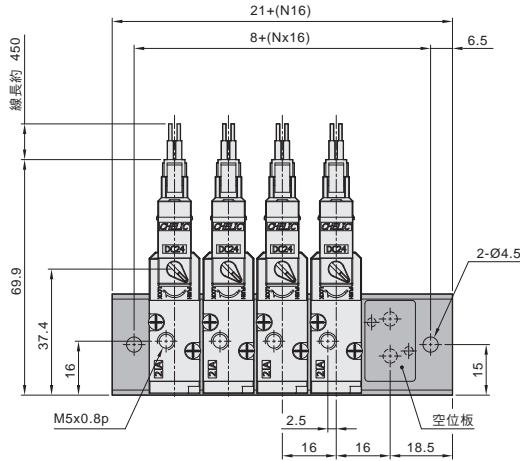

SM  
電磁閥

SMB  
底座型  
電磁閥

SMU  
三口二位置  
電磁閥

SMUB  
三口二位置  
底座型電磁閥

SR  
電磁閥

SRB  
底座型  
電磁閥

SRU  
三口二位置  
電磁閥

SRUB  
三口二位置  
底座型電磁閥

SRK  
電磁閥

SF500  
聯座型  
電磁閥

SK  
電磁閥

SNK  
側面孔式樣  
電磁閥

SKU  
三口二位置  
電磁閥

SV  
電磁閥

SN  
電磁閥

SV310  
三口二位置  
電磁閥

● 註:空位板為預留電磁閥使用之  
暫存位置用, 附防漏橡膠墊片。

## SRU 700 系列 (標準型) 聯座尺寸

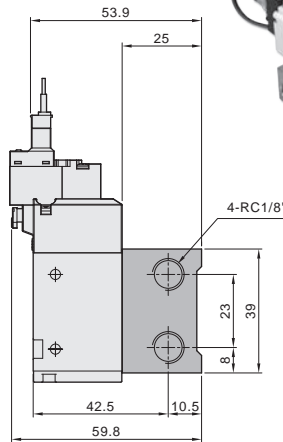
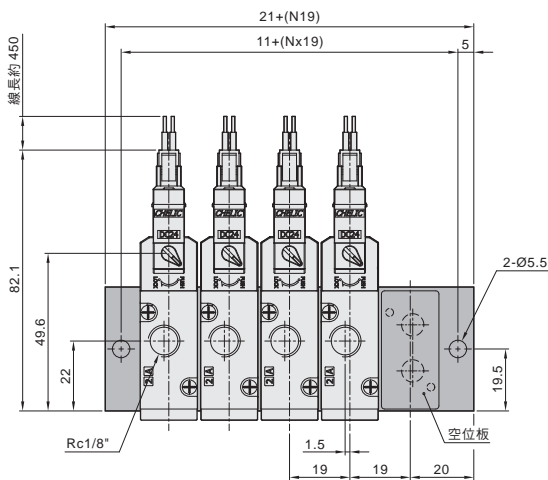

● 註:空位板為預留電磁閥使用之  
暫存位置用, 附防漏橡膠墊片。

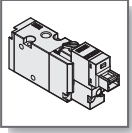

# SRU 系列 三口二位置電磁閥

## 附屬零件與裝置

氣立可空氣壓設備

### ● 聯座組裝仕樣

SRU - 500 , 700 系列

### ● 聯座附屬配件

SRU - 500 , 700 系列

※空格板附屬配件。

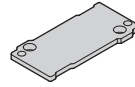
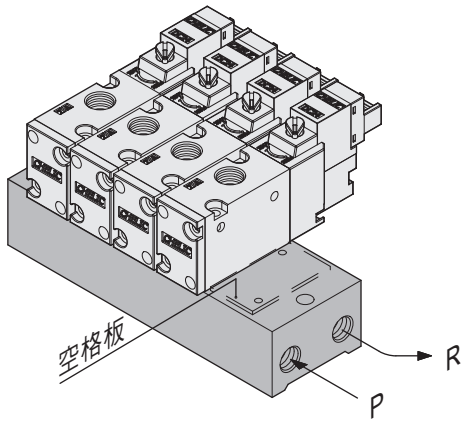

空格板

墊片

固定螺絲

SRU-500 系列

MSMU05041

MSMU05039

M2.5X8L MSMU05040

SRU-700 系列

MSMU07041

MSMU07039

M3X8L MSMU07040

### ● 附指示燈 - 本系列產品，皆附指示燈及突波電壓保護裝置。

